

PANOU DE COMANDĂ

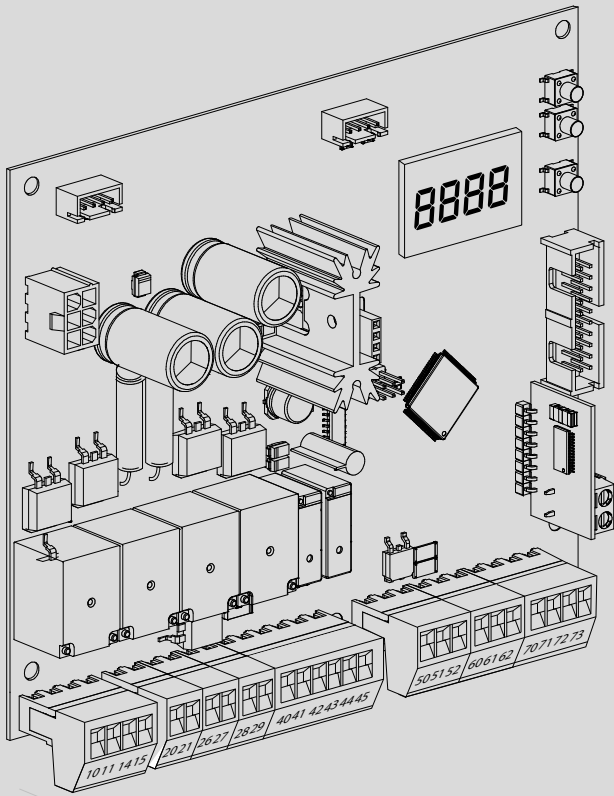

MANUAL DE INSTALARE

THALIA BT A80
THALIA BT A160
THALIA BT A160 120V

RO | VERSIUNE TRADUS



AZIENDA CON
SISTEMA DI GESTIONE
CERTIFICATO DA DNV GL
= ISO 9001 =
= ISO 14001 =



U-Security



24 V

BFT

DISPUNERE TUBURI

A

D814283 0AR22_11

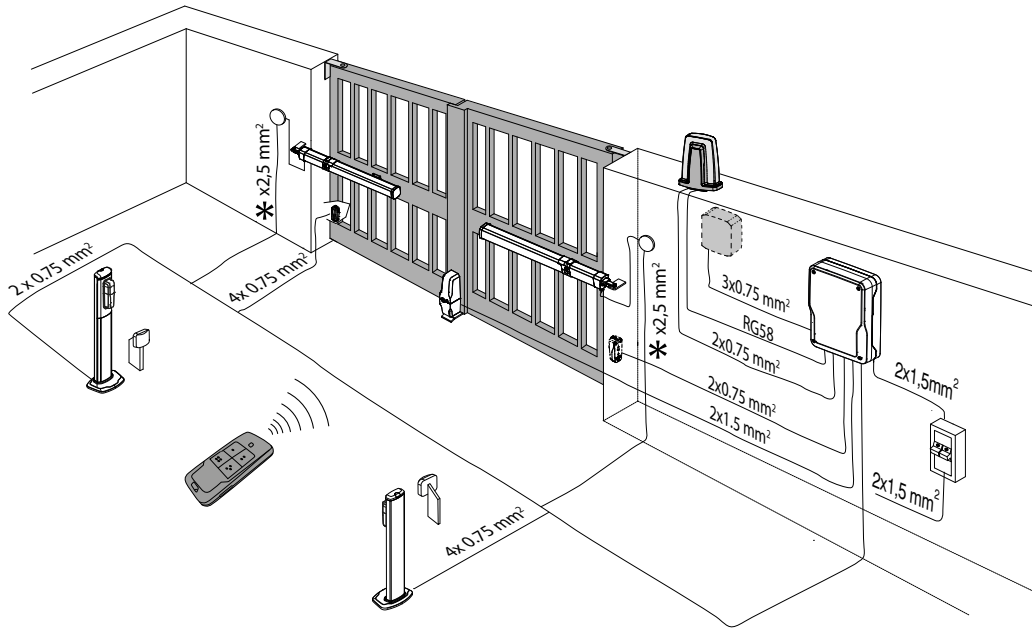

* Consultați specificațiile motorului

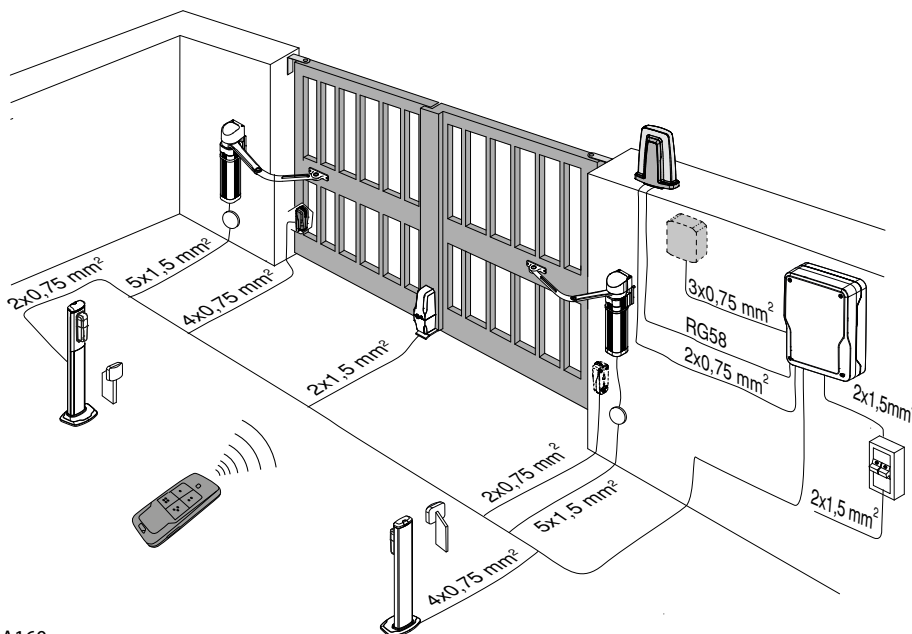
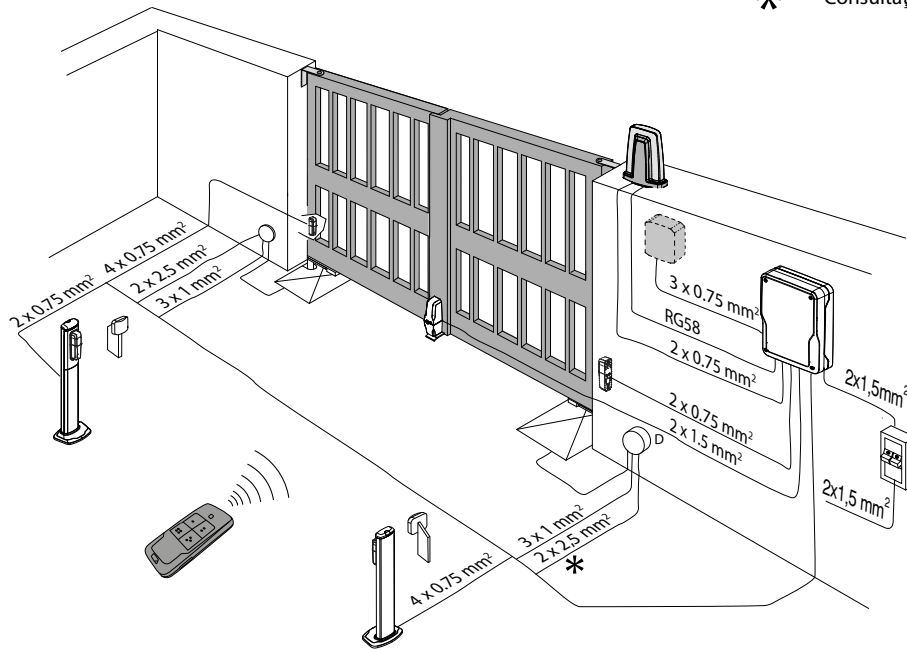

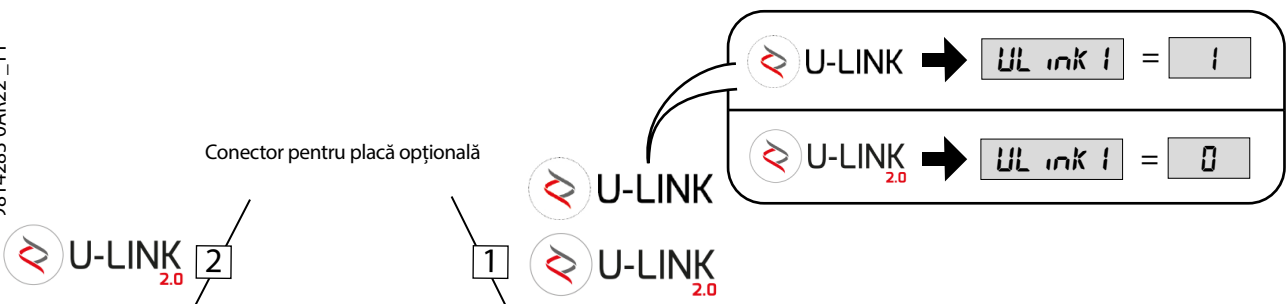

Conector pentru placă opțională

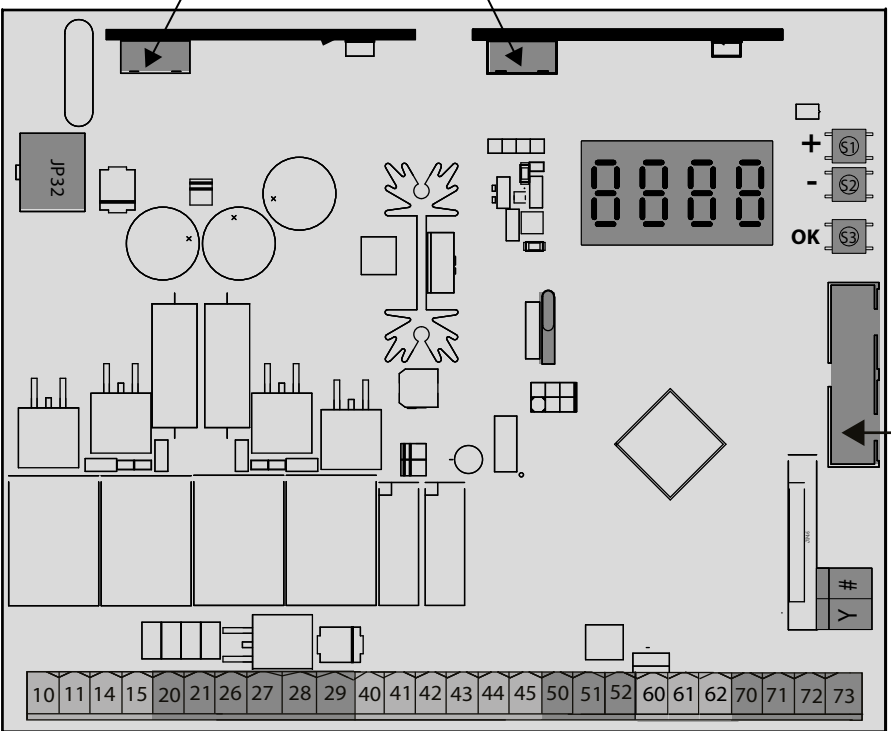

Conector card extensie IO

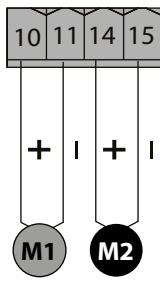
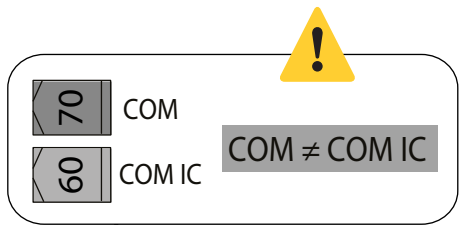

Motor

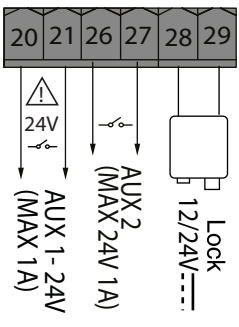

AUX

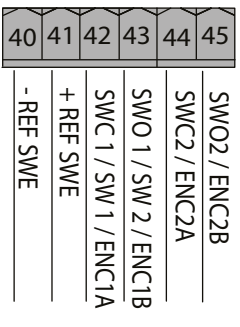

Intrări codificator/limitator

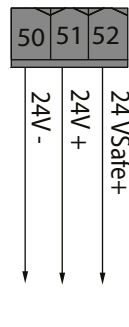

Alimentare electrică accesorii

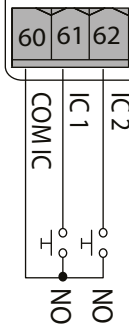

Comenzi

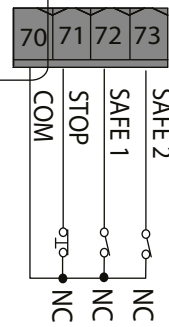

Dispozitive de siguranță

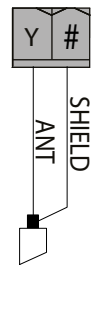

Antenă

EXAMPLE

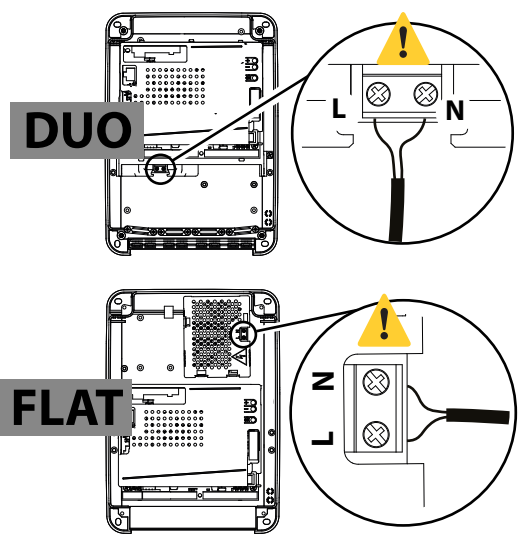
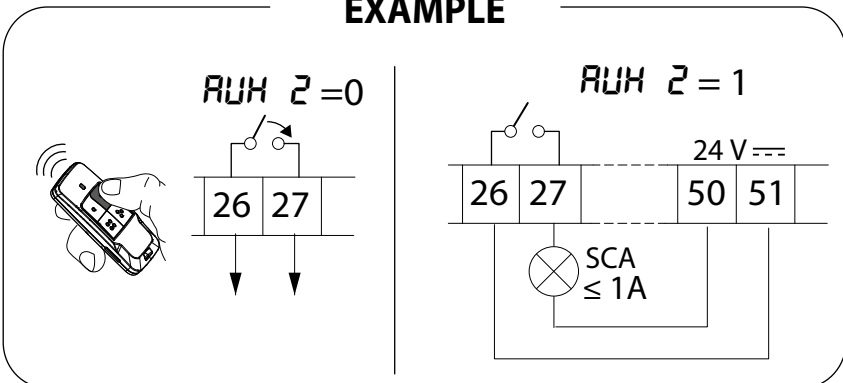

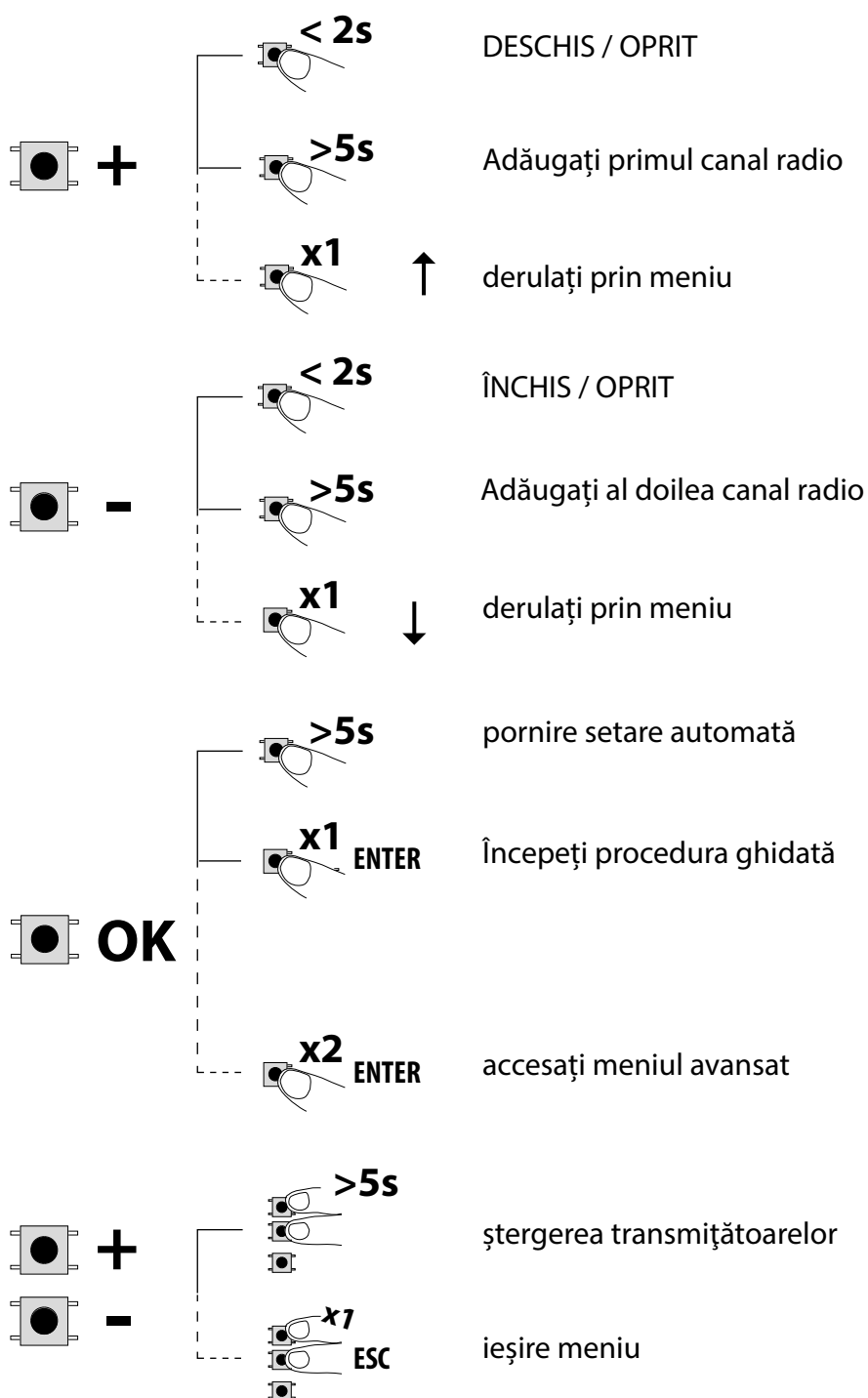
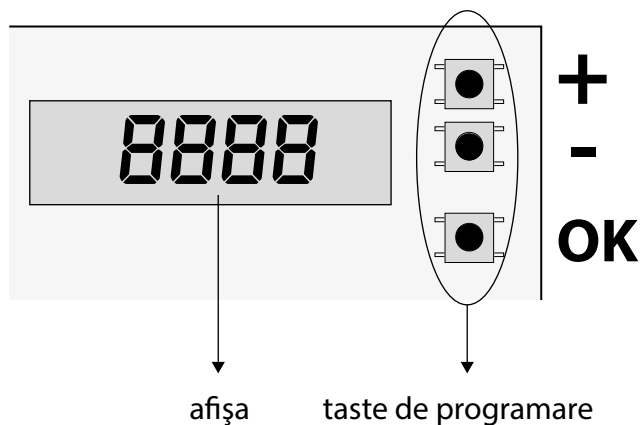
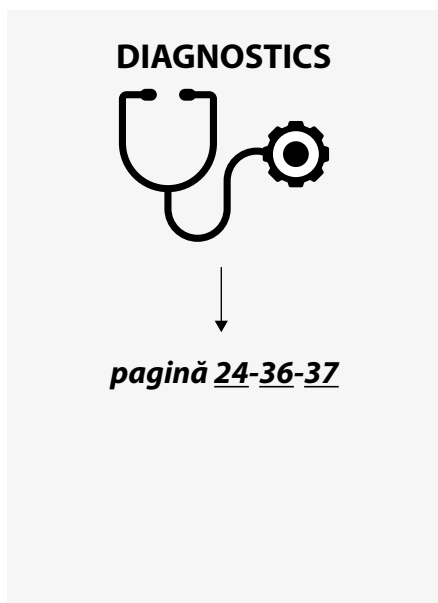

ELECTRICAL LOCK connection example

B1

Connection Example

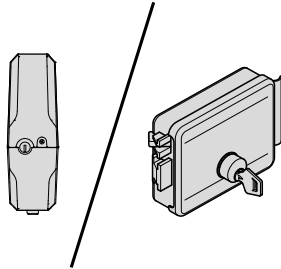

	24 VDC 16A		BUY
			BUY
			BUY →
			BUY →

1 EBP BT	1 ECB	1 EBP AC
<p>24V</p> <ul style="list-style-type: none"> SErr SErrUrE SchLoSS Lock cErrAdUr <p>= 4</p> <p> 24 V</p>	<p>12V</p> <ul style="list-style-type: none"> SErr SErrUrE SchLoSS Lock cErrAdUr <p>= 0</p>	<p>24V</p> <ul style="list-style-type: none"> SErr SErrUrE SchLoSS Lock cErrAdUr <p>= 2</p> <p> ac</p>
		<p>L-N = 220-230 VAC 50/60 Hz → = T 1,6A</p> <p>L-N = 110-120 VAC 50/60 Hz → = T 3,15A</p>

ELECTRICAL LOCK connection example

B2

D814283 0AR22_11

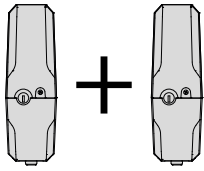

 releu 24 VDC	 16A	 BUY
 siguranță		 BUY
 transformator MIN ≥ 50W	 $\frac{220}{120}$ 24V	 BUY
		BUY

2 EBP BT

2 EBP AC

- SErr
 - SErrUrE
 - SchLoSS
 - Lock
 - cErrAdUr
- = 4

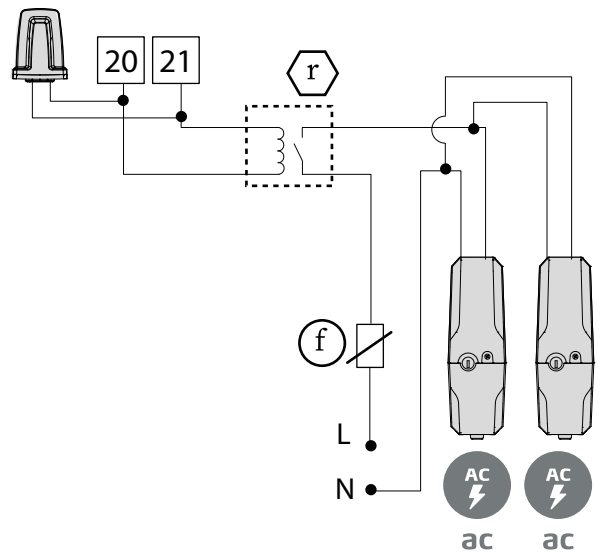
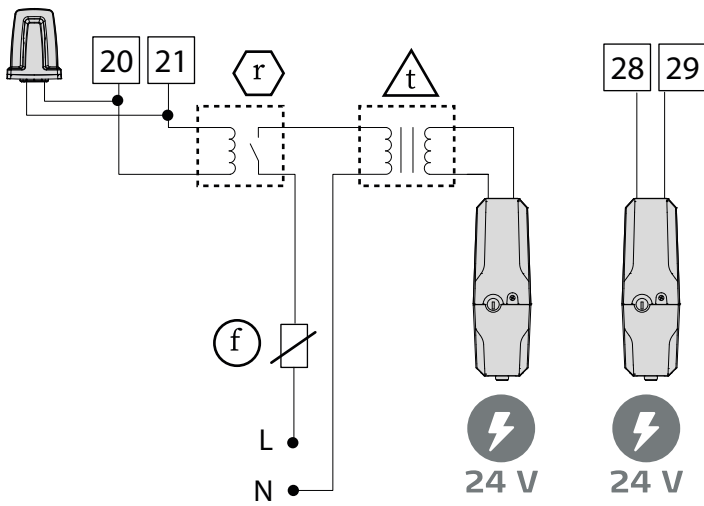

L-N = 220-230 VAC 50/60 Hz → (f) = T 1,6A
 L-N = 110-120 VAC 50/60 Hz → (f) = T 3,15A

L-N = 220-230 VAC 50/60 Hz → (f) = T 3,15A
 L-N = 110-120 VAC 50/60 Hz → (f) = T 6.3A

PLACĂ DE EXTENSIE

B3

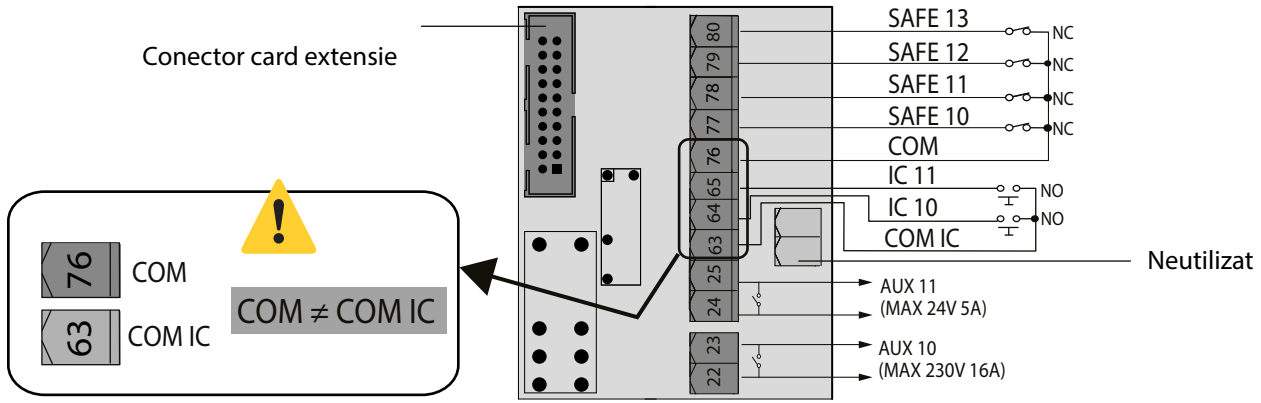

Connection Example

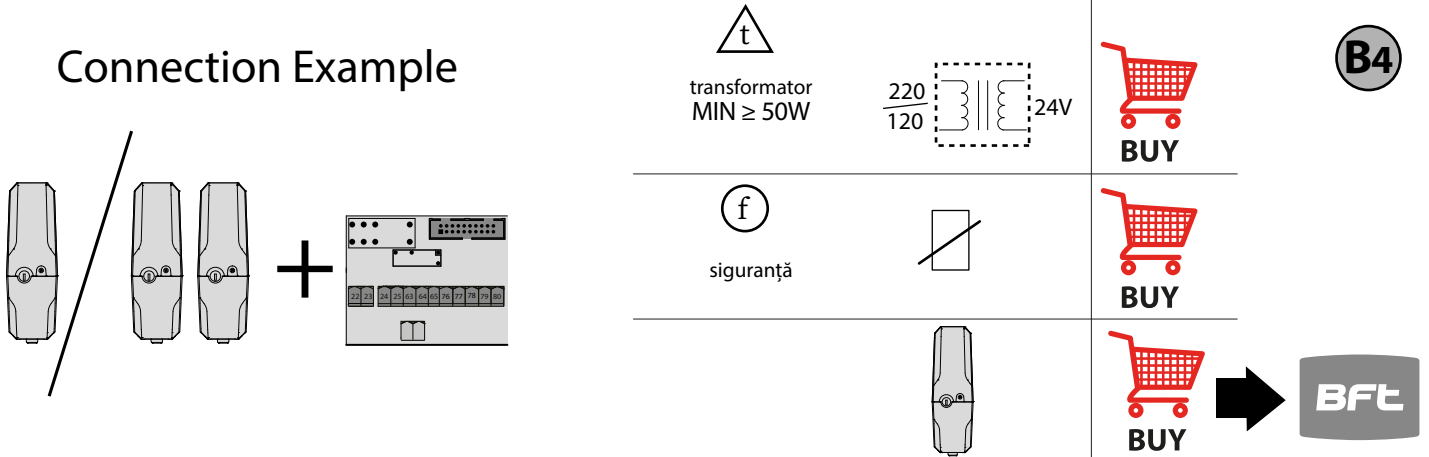

1 EBP AC

2 EBP BT

2 EBP AC

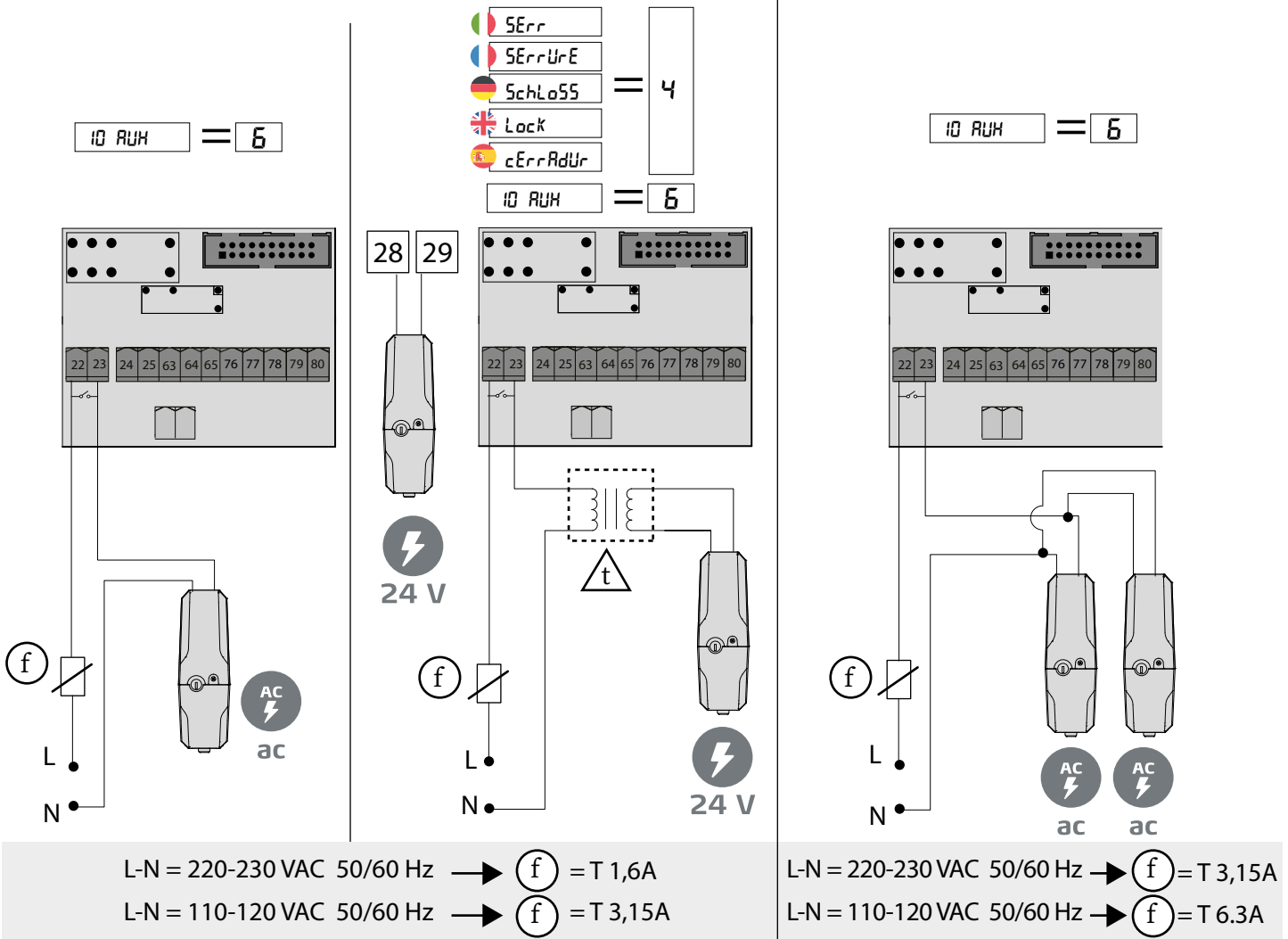

SAFE 1 / SAFE 2 Connection Example

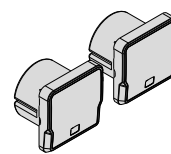
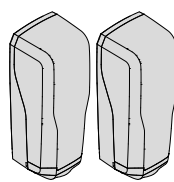
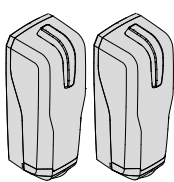
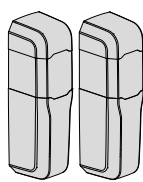

Fotocelule neverificate (verificați o dată la 6 luni)

C

Fotocelulă verificată

D

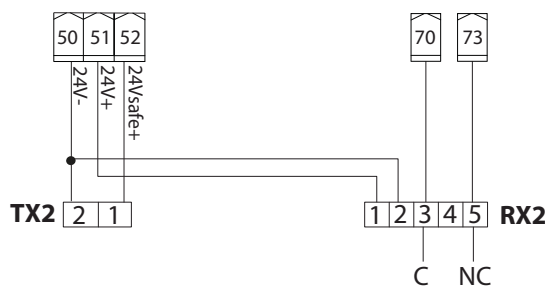
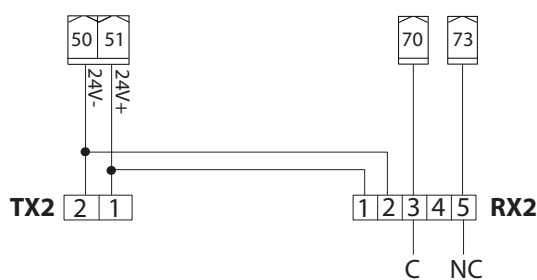
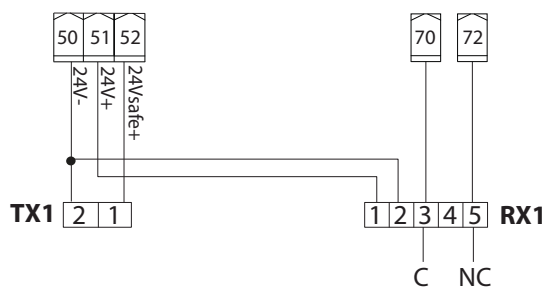
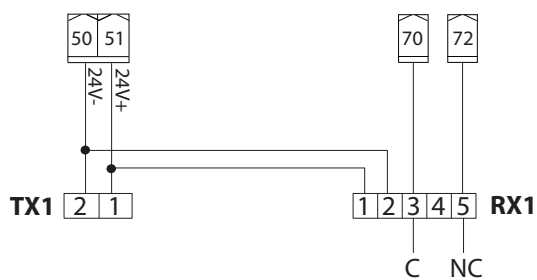

ROMÂNĂ

ESTE NECESAR SĂ URMAȚI ACEASTĂ SECVENȚĂ DE REGLĂRI:

- 1 - Reglarea limitatoarelor
- 2 - Setare automată
- 3 - Programare comenzi la distanță
- 4 - Setarea parametrilor/logicii, unde este necesar

După fiecare reglare a poziției de oprire la capăt este necesară o setare automată nouă.
După fiecare modificare a tipului de motor, trebuie să se efectueze o nouă setare automată

Dacă se utilizează meniul simplificat:

- La motoarele GIUNO ULTRA BT A 20 - GIUNO ULTRA BT A 50 - E5 BT A18 - E5 BT A12: faza 1 (reglare opritor de capăt) este inclusă în meniul simplificat.
- Pentru alte motoare: trebuie efectuată faza 1 (reglare opritor de capăt) înainte de activarea meniului simplificat

COMPATIBILITATE MOTOR

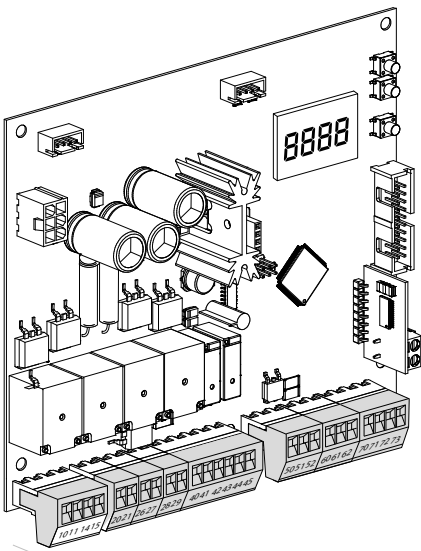
 <p>THALIA BT A80/ BT A160</p>	ELI 250 BT	✘
	LUX BT	✘
	LUX G BT	✘
	IGEA BT ↗	✔ > 01/03/2022 *
	SUB BT ↗	✔
	PHOBOS BT A 25/40 ↗	✔
	PHOBOS BT B 25/40 ↗	✔
	PHOBOS N BT ↗	✔
	KUSTOS BT A 25/40 ↗	✔
	KUSTOS BT B 25/40 ↗	✔
	GIUNO ULTRA BT A 20 ↗	✔
	GIUNO ULTRA BT A 50 ↗	✔
	VIRGO SMART BT A ↗	✔
	E5 BT A18 ↗	✔
	E5 BT A12 ↗	✔
	ELI BT A40 + FCE ↗	✔ > 01/04/2022 *
	ELI BT A40 ↗	✔ > 01/04/2022 *
ELI BT A35 V + FCE ↗	✔ > 01/04/2022 *	
ELI BT A 35 V ↗	✔ > 01/04/2022 *	
PHOBOS VELOCE BT B35 ↗	✔	

*

motor compatibil numai dacă este produs după această dată

IGEA BT

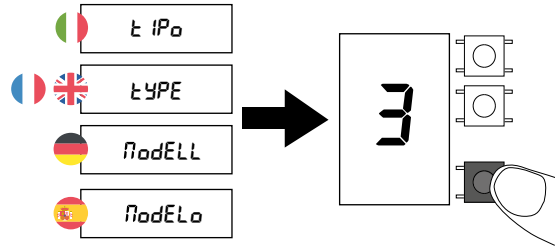
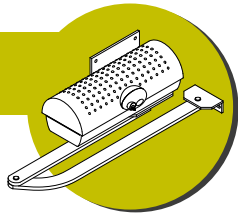

Valabilă pentru motoare produse > 01/03/2022

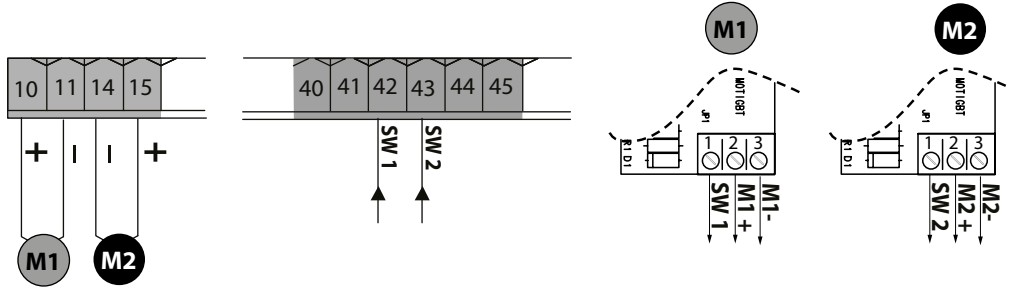

		IGEA BT
Putere maximă		70W
Ciclu maxim		ciclu continuu

RECOMMENDED

THALIA BT A80

MAX 2.5 m

kg
MAX 200 Kg

SUB BT

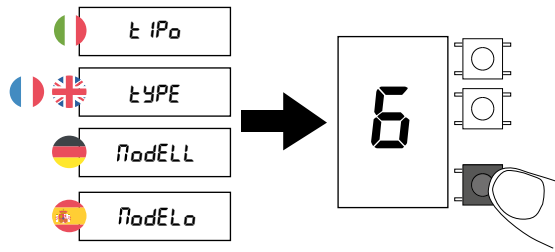
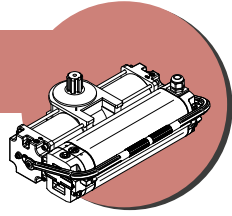

E

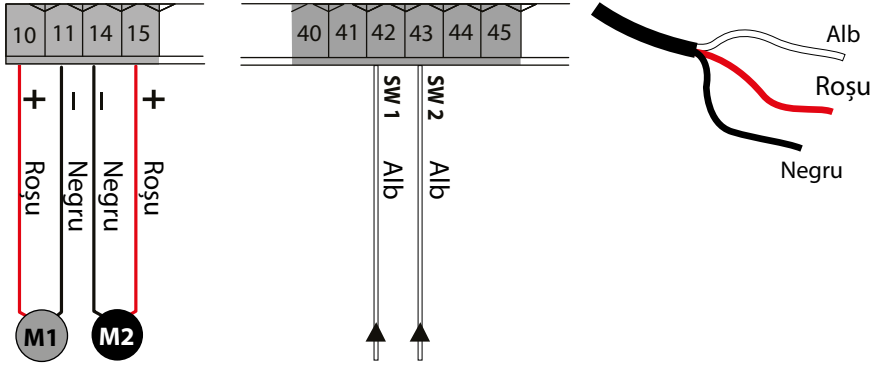

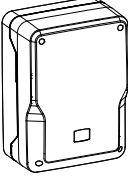
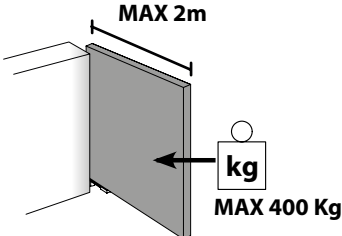
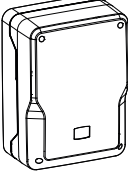
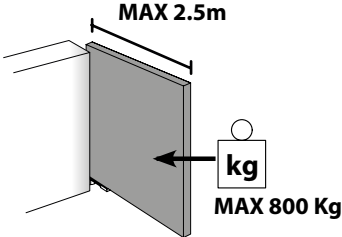
SUB BT	
Putere maximă	90W
Ciclu maxim	40 cicluri/h
	<p>THALIA BT A80</p>  
	<p>THALIA BT A160</p>  

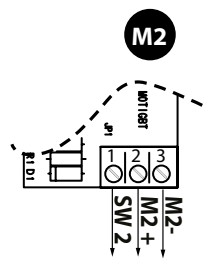
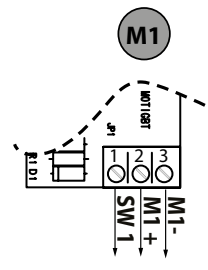
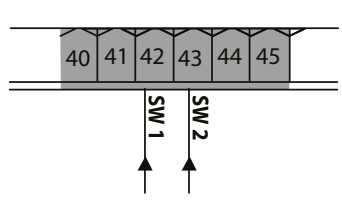
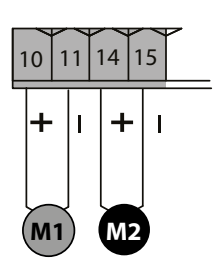
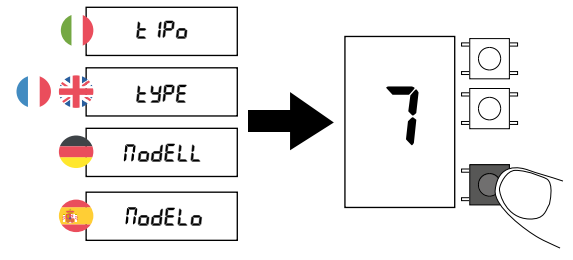
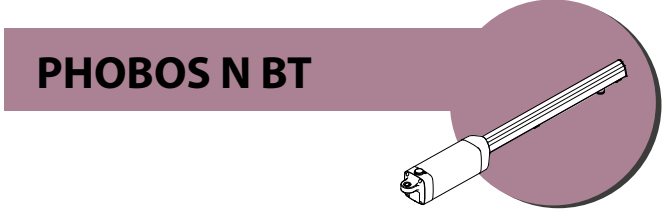
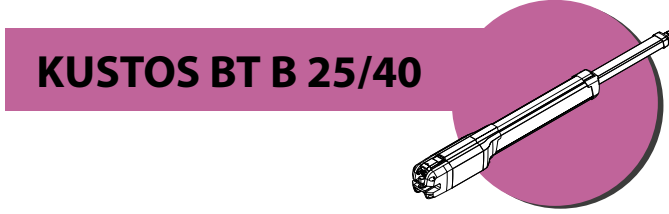
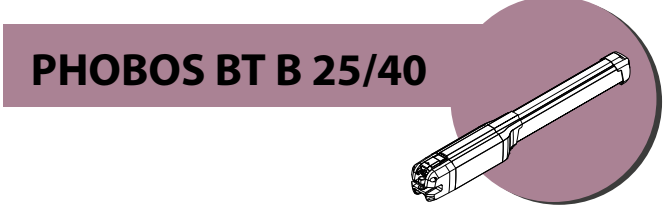
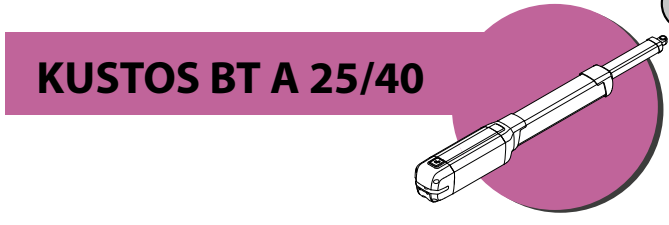
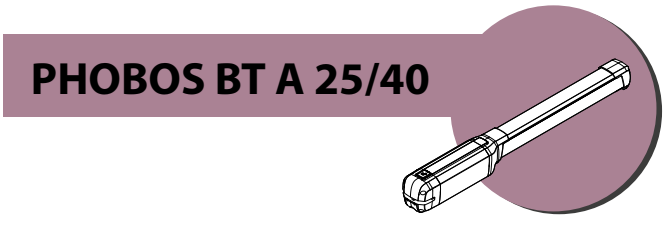

**PHOBOS N BT - PHOBOS BT A - PHOBOS BT B
KUSTOS BT A - KUSTOS BT B**

	Putere maximă	40W
	Ciclu maxim	30 cicluri/h
	PHOBOS/KUSTOS 25	<p>THALIA BT A80</p> <p>MAX 2.5 m MAX 250 Kg</p>
	PHOBOS/KUSTOS 40	<p>THALIA BT A80</p> <p>MAX 4 m MAX 200 Kg</p>

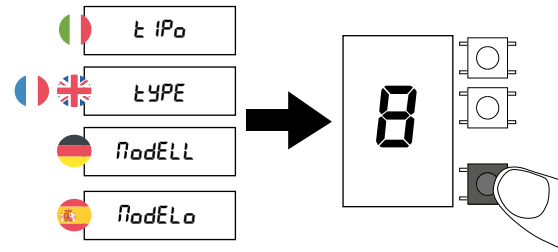
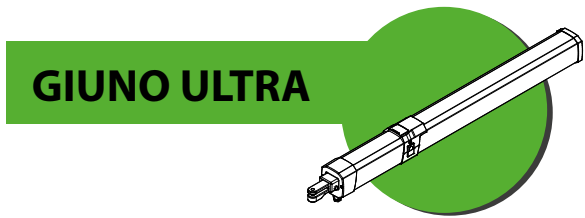

E

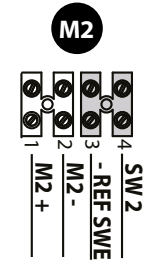
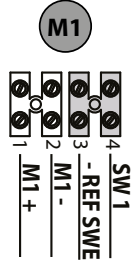
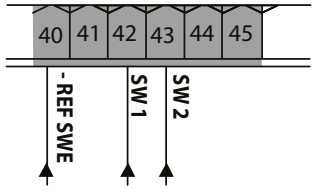
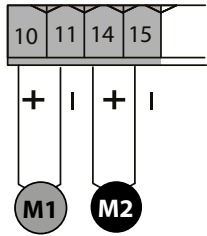

		GIUNO ULTRA BT A 20 GIUNO ULTRA BT A 50	
Putere maximă		90W	
Ciclu maxim		30 cicluri/h	
	GIUNO ULTRA BT A 20	THALIA BT A80 	 MAX 2 m kg MAX 150kg
	GIUNO ULTRA BT A 50	THALIA BT A80 	 MAX 5 m kg MAX 150 Kg
	GIUNO ULTRA BT A 20	THALIA BT A160 	 MAX 2 m kg MAX 300 Kg
	GIUNO ULTRA BT A 50	THALIA BT A160 	 MAX 5 m kg MAX 300 Kg

VIRGO SMART BT A SLAVE

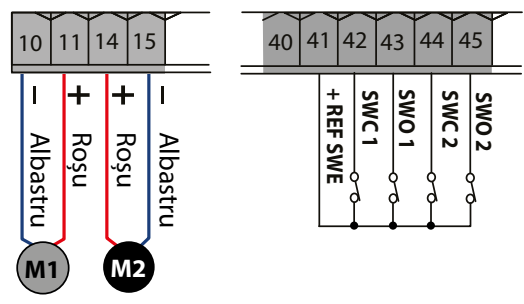
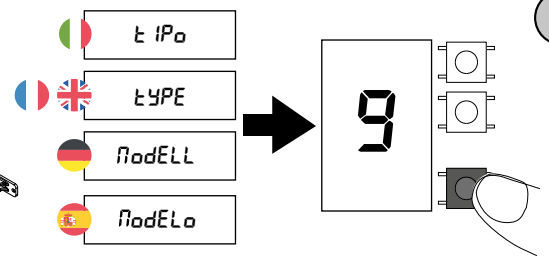
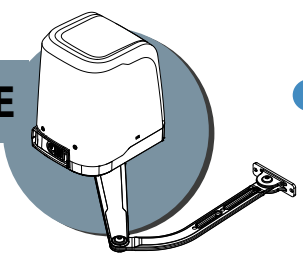

ALTERNATIVĂ DE INSTALARE

MENIU SIMPLIFICAT

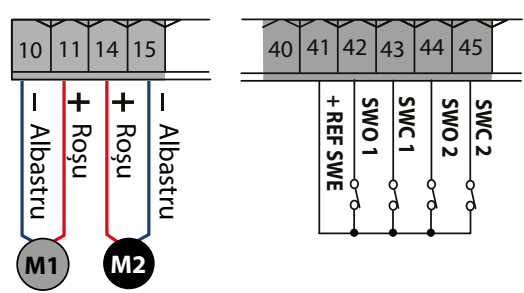
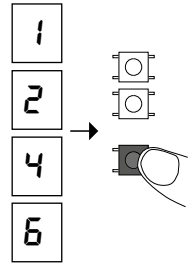

ALTERNATIVĂ DE INSTALARE

MENIU SIMPLIFICAT

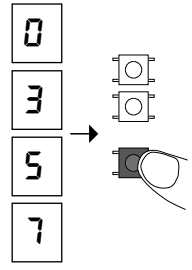
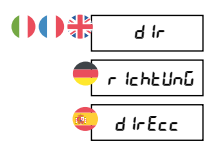

VIRGO SMART BT A SLAVE

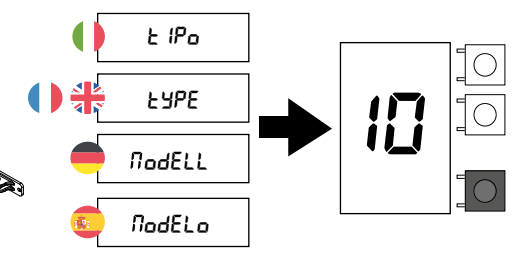
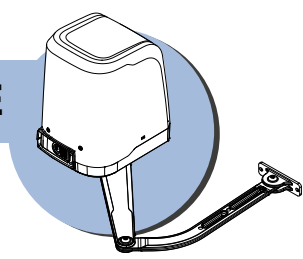

Cu un limitator 1 cu cablu

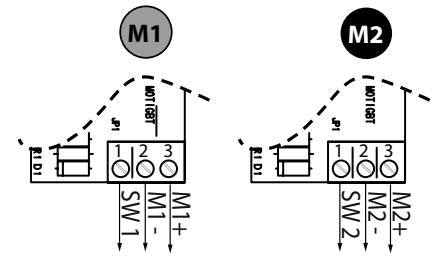
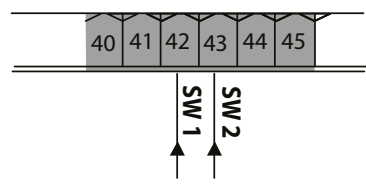
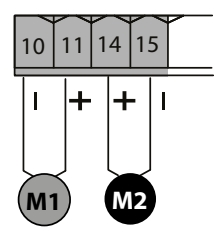

VIRGO SMART BT A

Putere maximă	110W
Ciclu maxim	30 cicluri/h

RECOMMENDED

THALIA BT A80

MAX 2 m

kg
MAX 200 Kg

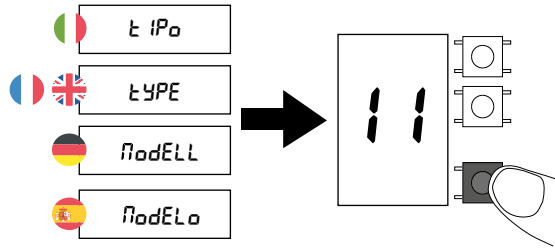

E

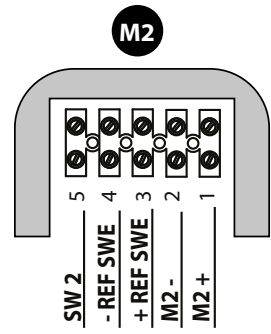
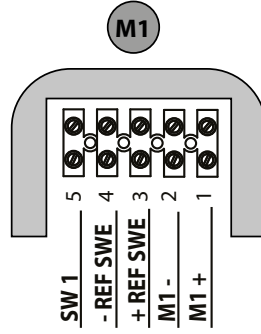
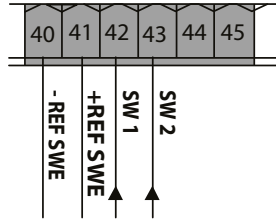
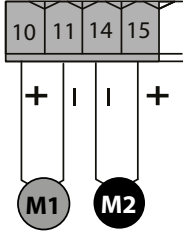

E5 BT A18	
Putere maximă	100W
Lungime maximă a cablului	30m
Ciclu maxim	20 cicluri/h

THALIA BT A80

MAX 1.8 m

kg
MAX 100 Kg

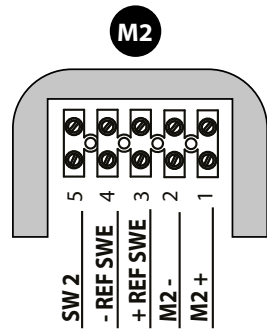
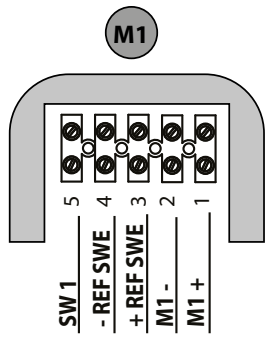
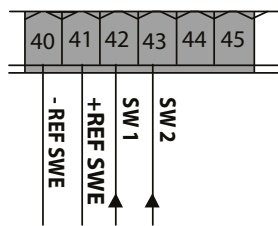
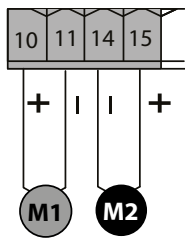
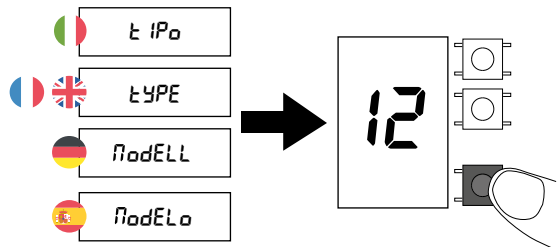

E5 BT A12	
Putere maximă	100W
Lungime maximă a cablului	30m
Ciclu maxim	100 cicluri/h

THALIA BT A80

PE porțile pentru pietoni, reglați viteza astfel încât să limitați energia canatului cu o valoare maximă de 1,69 Jouli (conform regulamentului EN16005).
Folosiți tabelul pentru a stabili timpii minimi de închidere între 90° și 10°.

Tabel cu timpii minimi de manevrare a canatului					
Lățimea canatului (mm)	Greutatea canatului (kg)				
	50	60	70	80	90
750 mm	3,0 s	3,0 s	3,0 s	3,0 s	3,5 s
850 mm	3,0 s	3,0 s	3,5 s	3,5 s	4,0 s
1000 mm	3,5 s	3,5 s	4,0 s	4,0 s	4,5 s
1200 mm	4,0 s	4,5 s	4,5 s	5,0 s	5,5 s

IMPORTANT: Funcționarea cu energie redusă nu este considerată o măsură de siguranță adecvată dacă canatul este utilizat de către persoane vârstnice, invalide sau cu dizabilități.
În acest caz, furnizați măsuri de siguranță suplimentare, în conformitate cu prevederile legislației în vigoare și cu evaluarea riscului la nivel local.

ELI BT A40 + FCE

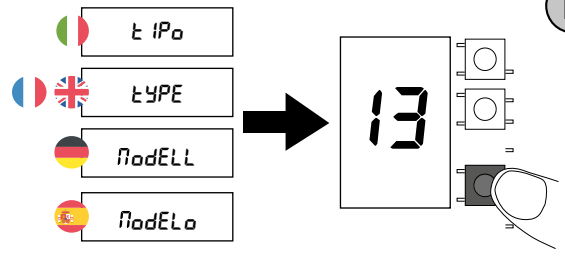
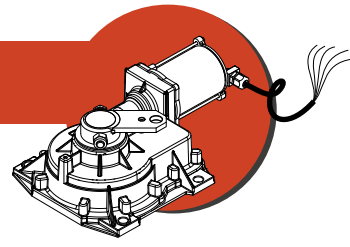

Numai cu kit limitator

! Valabilă pentru motoare produse > 01/04/2022

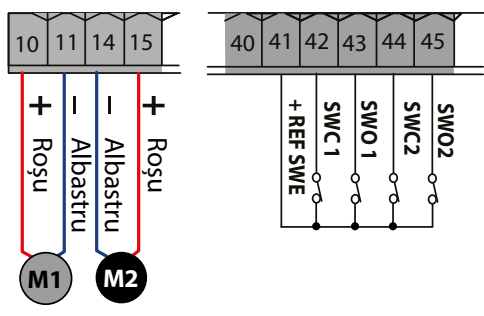

ALTERNATIVĂ DE INSTALARE MENIU SIMPLIFICAT

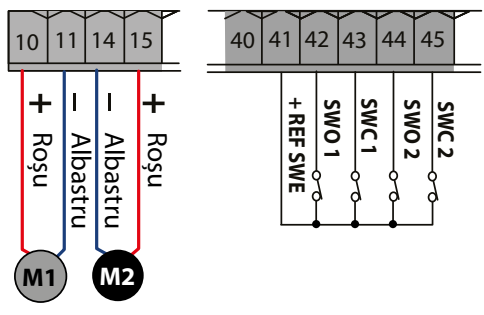
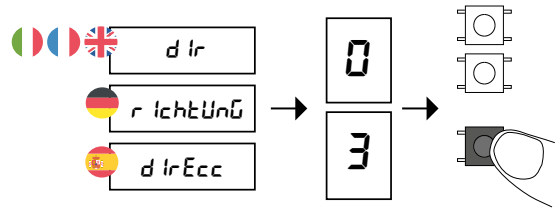

ALTERNATIVĂ DE INSTALARE MENIU SIMPLIFICAT

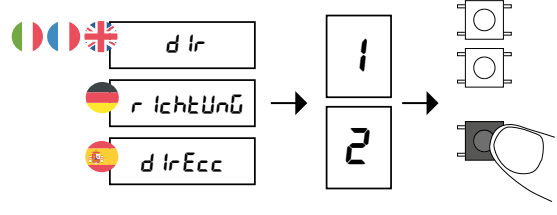

ELI BT A40 + FCE	
Putere maximă	180W
Ciclu maxim	ciclu continuu
	THALIA BT A80
	THALIA BT A160

ELI BT A40

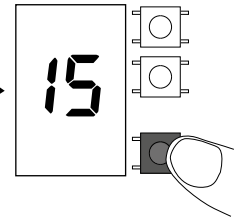
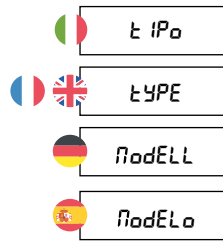
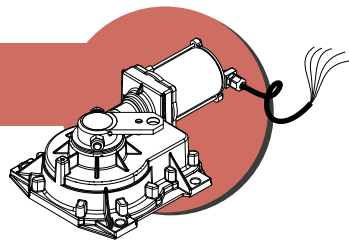

D814283 0AR22_11



Valabilă pentru motoare produse > 01/04/2022

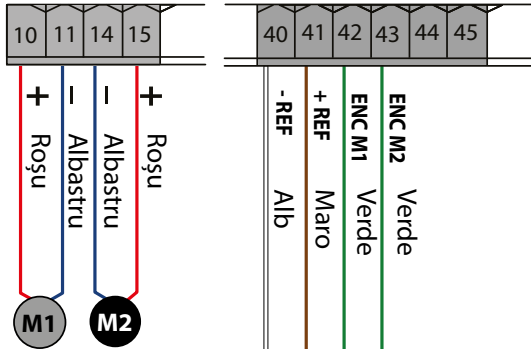

		ELI BT A40	
Putere maximă		180W	
Ciclu maxim		ciclu continuu	
	THALIA BT A80 	 	
	THALIA BT A160 	 	

ELI BT A35 V + FCE

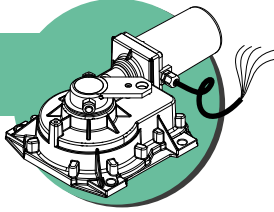

Numai cu kit limitator

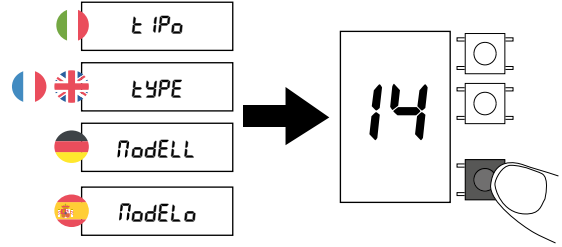

Valabilă pentru motoare produse > 01/04/2022

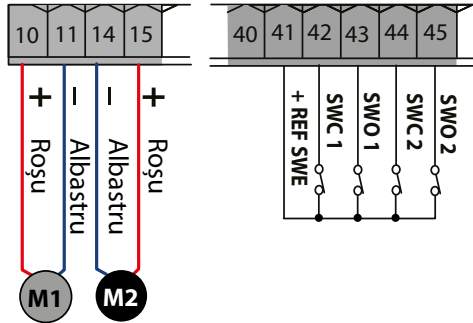

ALTERNATIVĂ DE INSTALARE

MENIU SIMPLIFICAT

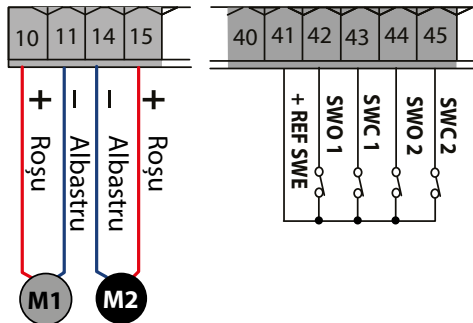
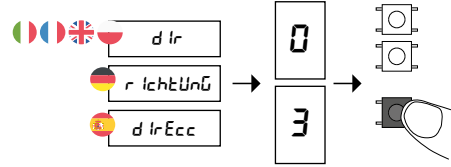

ALTERNATIVĂ DE INSTALARE

MENIU SIMPLIFICAT

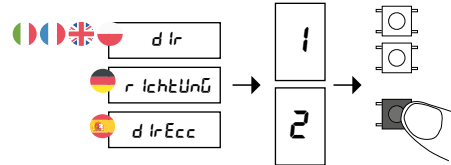

ELI BT A35 V + FCE	
Putere maximă	100W
Ciclu maxim	50 cicluri/h

THALIA BT A80

MAX 2.5 m

kg
MAX 200 Kg

ELI BT A35 V

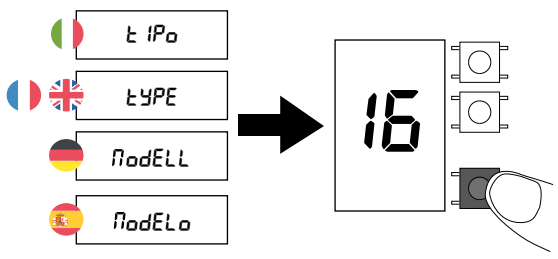
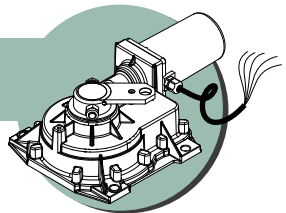

! Valabilă pentru motoare produse > 01/04/2022

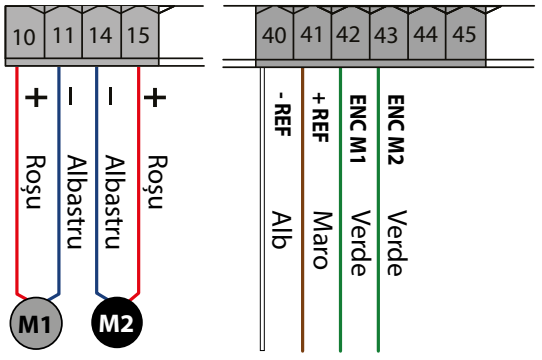

		ELI BT A35 V	
Putere maximă		100W	
Ciclu maxim		50 cicluri/h	
	THALIA BT A80 		

PHOBOS VELOCE BT B35

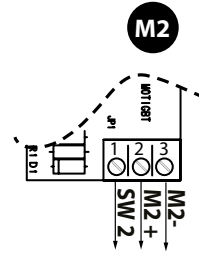
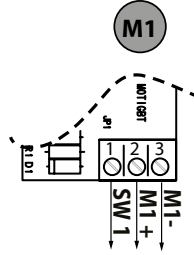
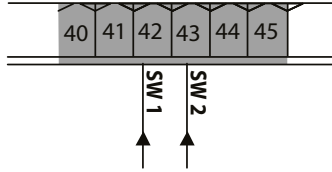
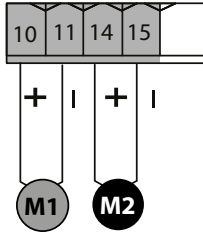
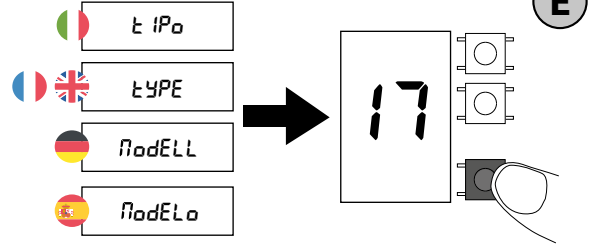
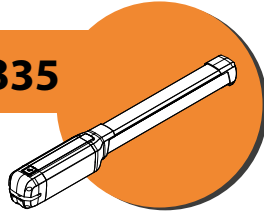

		PHOBOS VELOCE BT B35	
	Putere maximă	60W	
	Ciclu maxim	25 cicluri/h	
	THALIA BT A80		

ALTERNATIVE DE INSTALARE

MENIU SIMPLIFICAT

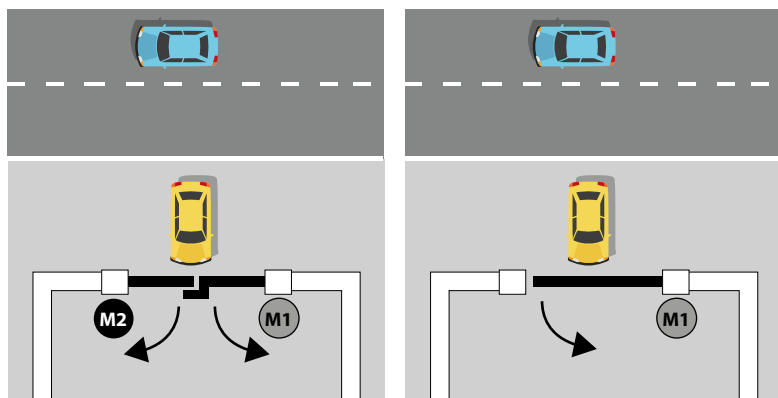

E0

MENIU SIMPLIFICAT

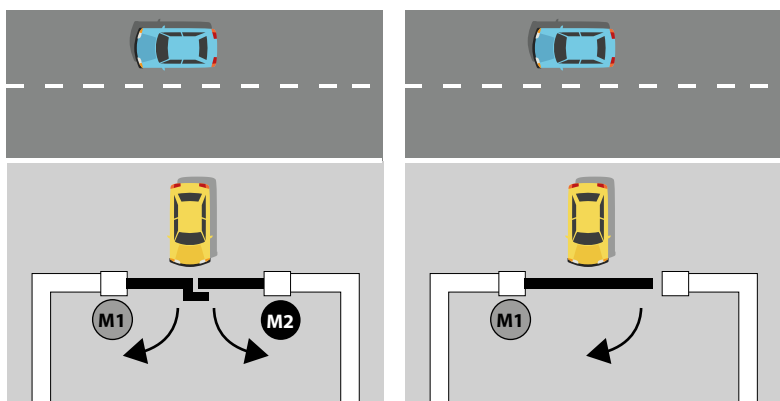
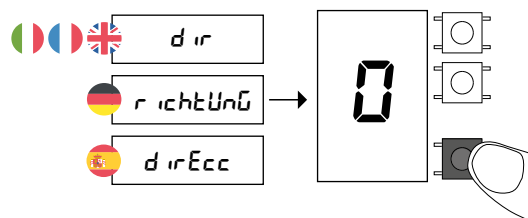

E1

MENIU SIMPLIFICAT

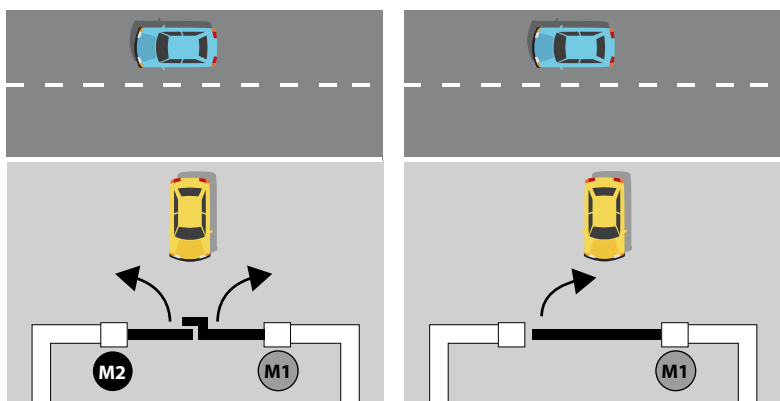
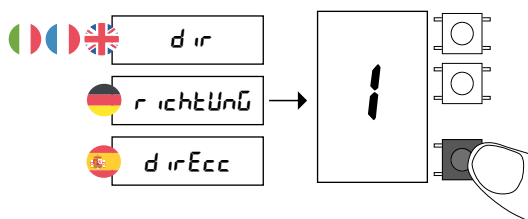

E2

MENIU SIMPLIFICAT

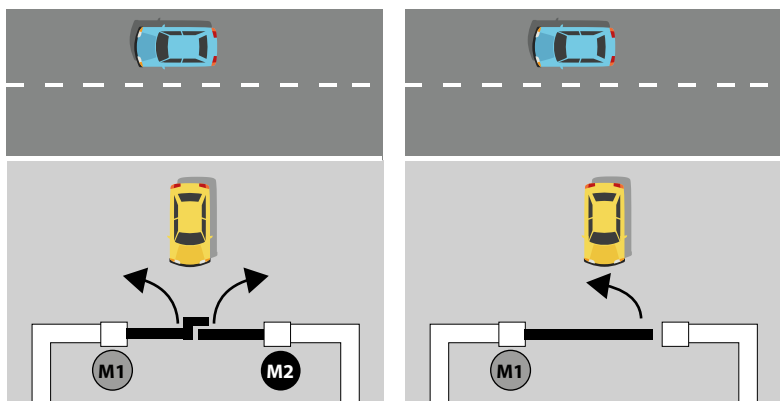
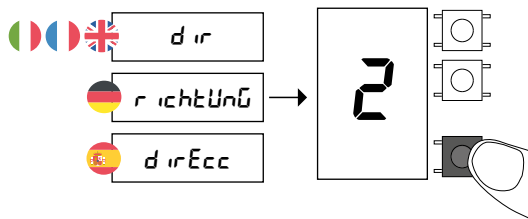

E3

MENIU SIMPLIFICAT

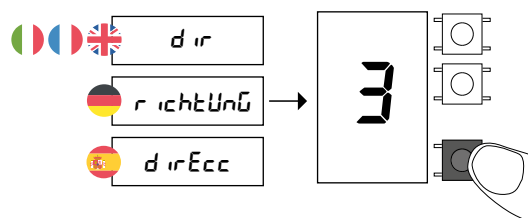

NUMAI MOTOARELE CU PANOU DE COMANDĂ ÎNCORPORAT

E4

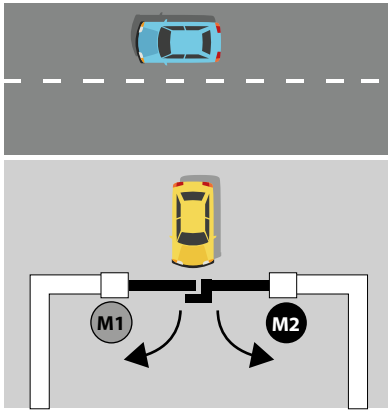

MENIU SIMPLIFICAT

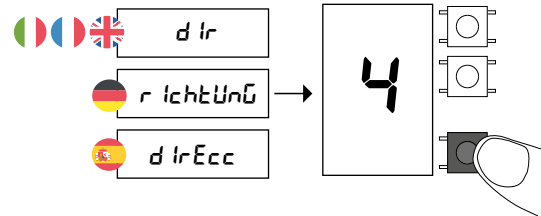

E5

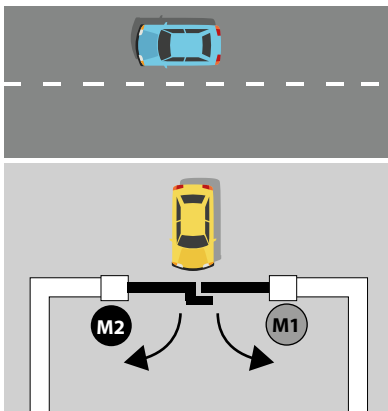

MENIU SIMPLIFICAT

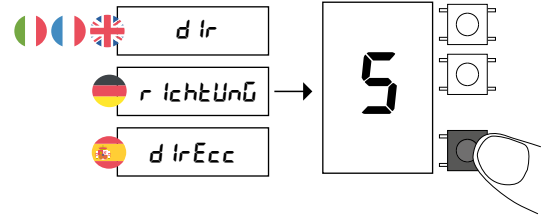

E6

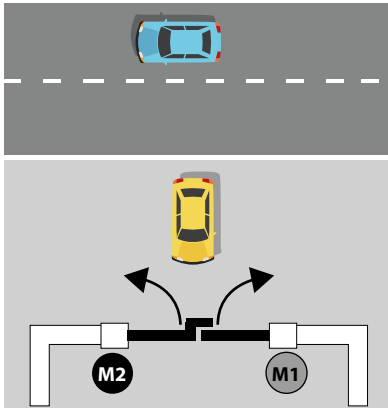

MENIU SIMPLIFICAT

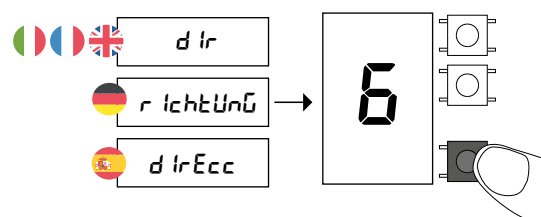

E7

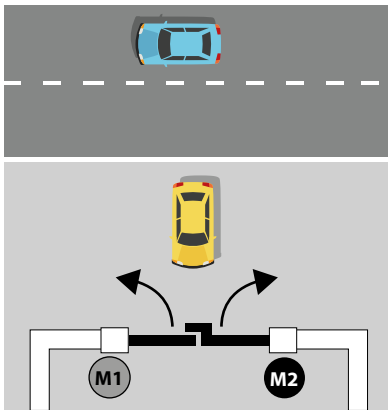

MENIU SIMPLIFICAT

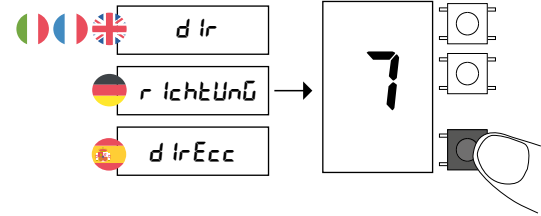

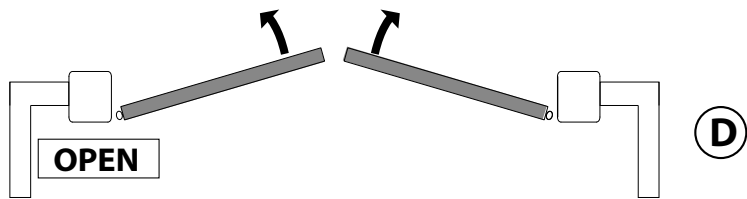
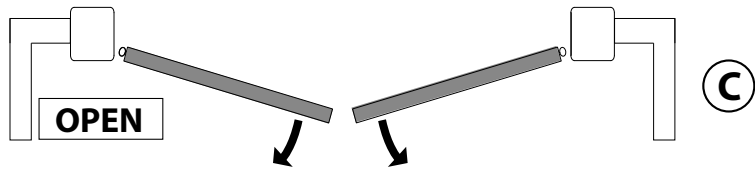
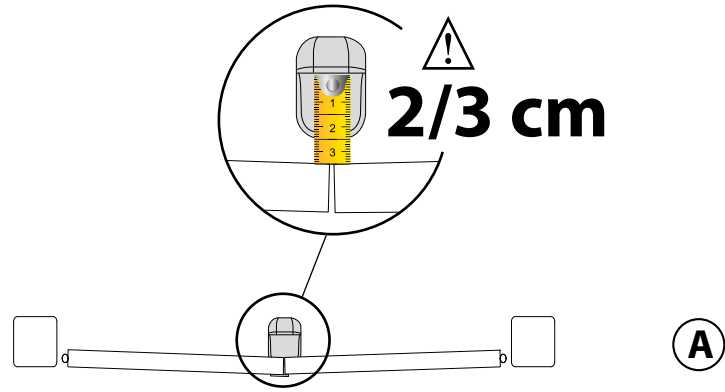

DIAGNOSTICS

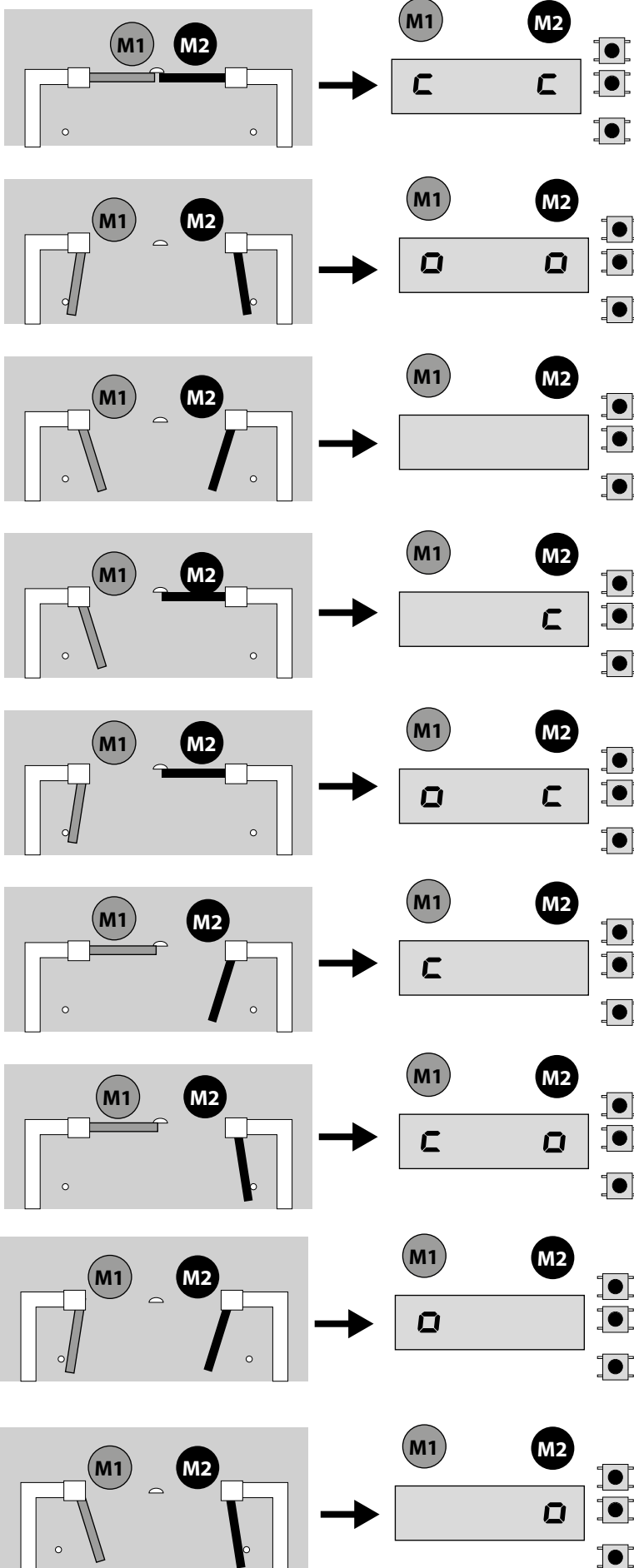

c= Intrare limitator închidere motor 2 SWC2 activată

o= Intrare limitator deschidere motor 2 SWO2 activată

c= Intrare limitator închidere motor 1 SWC1 activată

o= Intrare limitator deschidere motor 1 SWO1 activată

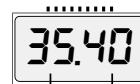

Forță instantanee motor 2

Forță instantanee motor 1

SAFE1 - SAFE2

F

D814283 0AR22_11

TEST ON

Fotocelulă verificată

TEST OFF

Fotocelule neverificate (verificați o dată la 6 luni)

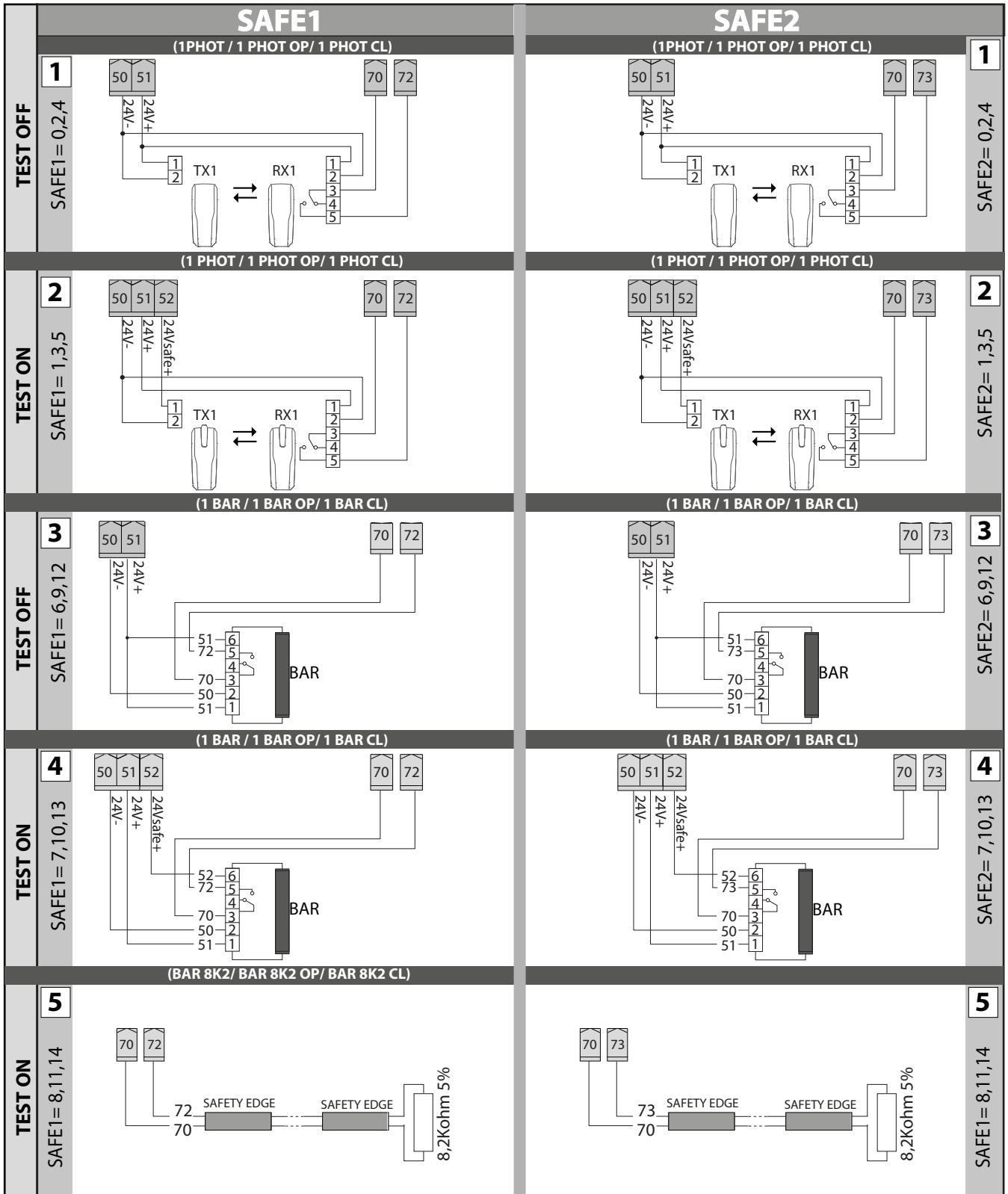

SAFE10 - SAFE11

NUMAI CU UN CARD DE EXTENSIE

TEST ON

Fotoceală verificată

TEST OFF

Fotocelele neverificate (verificați o dată la 6 luni)

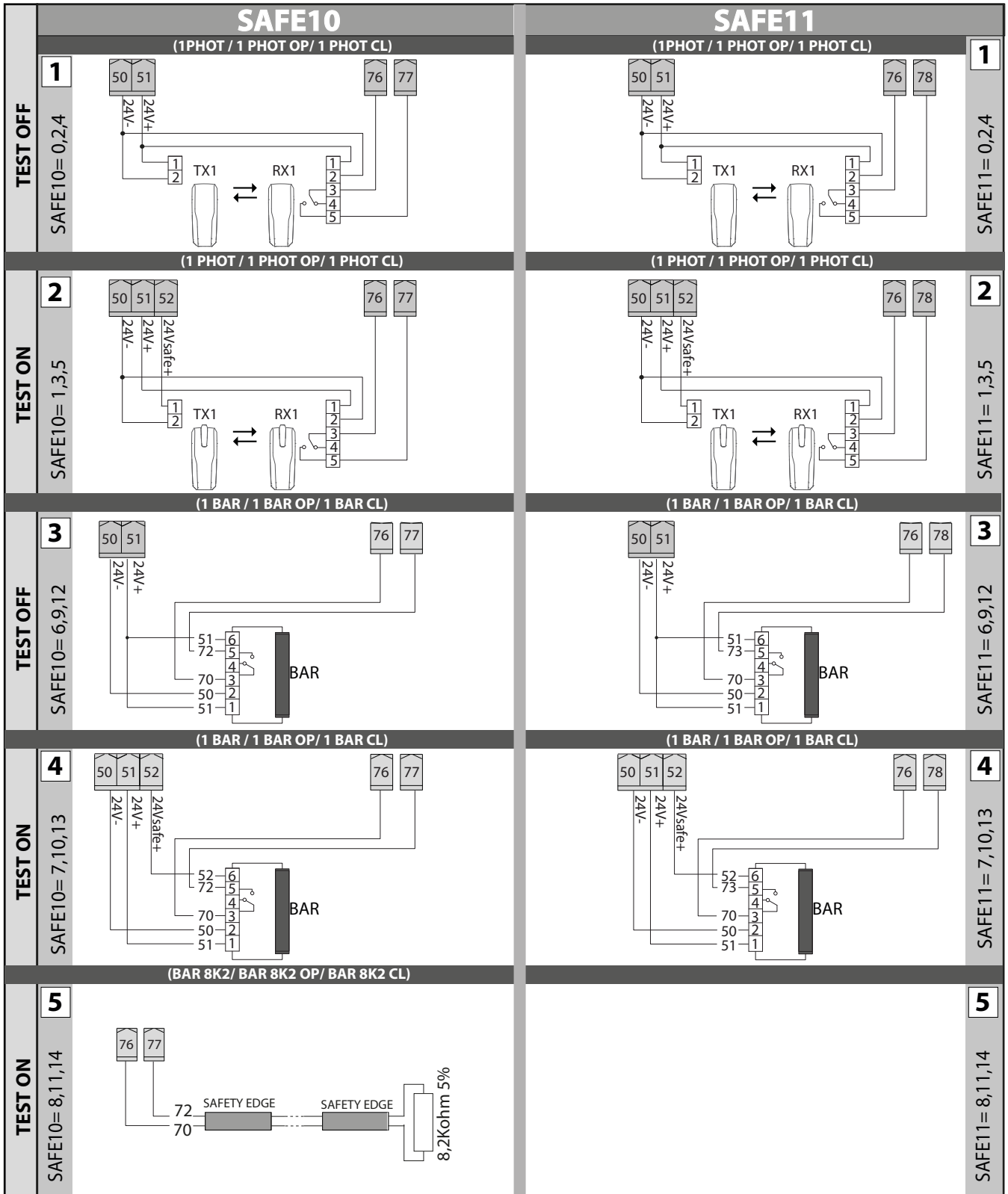

SAFE12 - SAFE13

NUMAI CU UN CARD DE EXTENSIE



TEST ON

Fotocelulă verificată

TEST OFF

Fotocelule neverificate (verificați o dată la 6 luni)

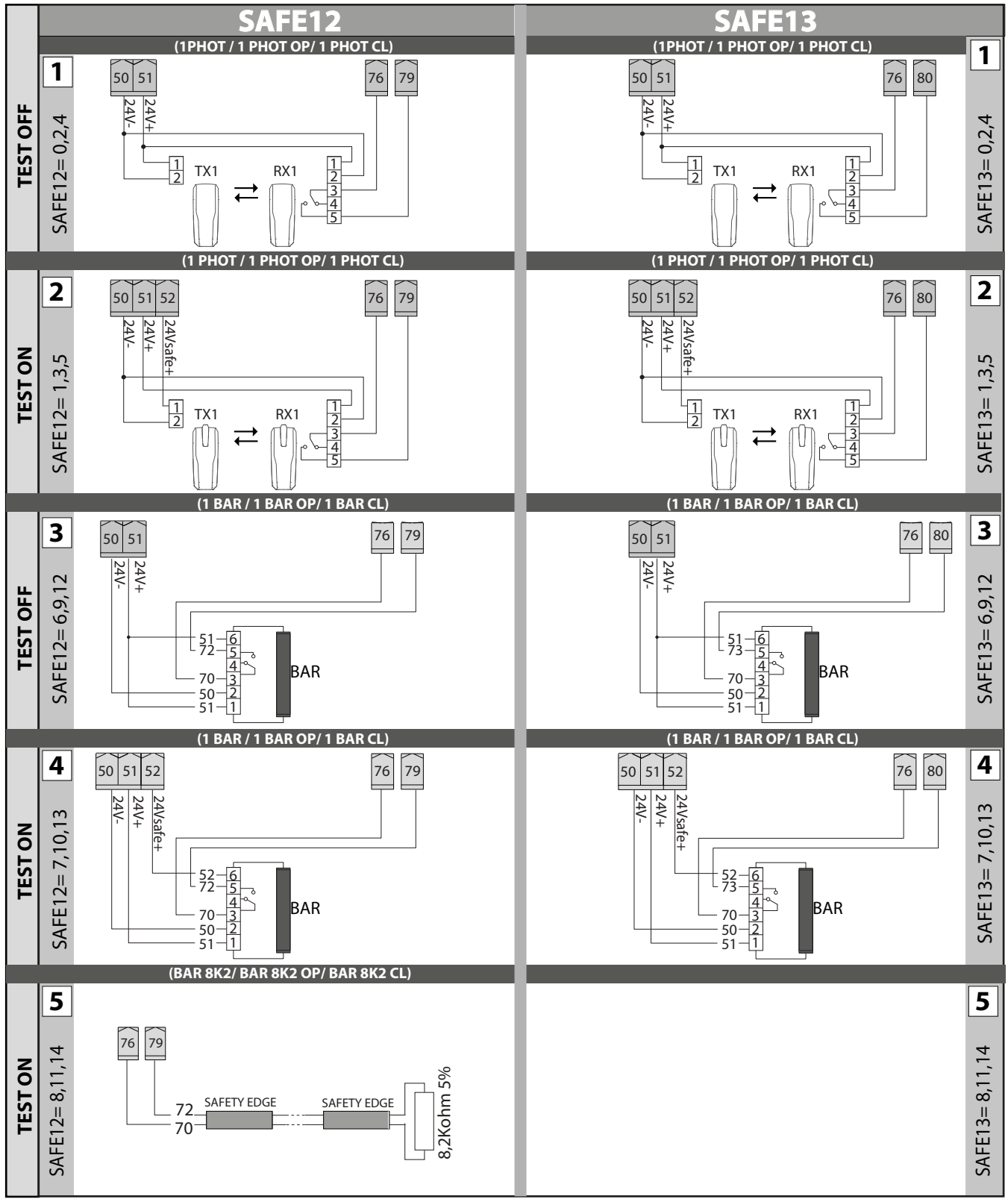



Citiți legenda CU ATENȚIE. Conține informații importante pentru programarea cu succes a motorului.

LEGENDA



Apăsați butonul OK de 2 ori în succesiune rapidă



Apăsați până când apare parametrul dorit

PrG

Programarea

REGLARE SETARE AUTOMATĂ



D814283 0AR22_11

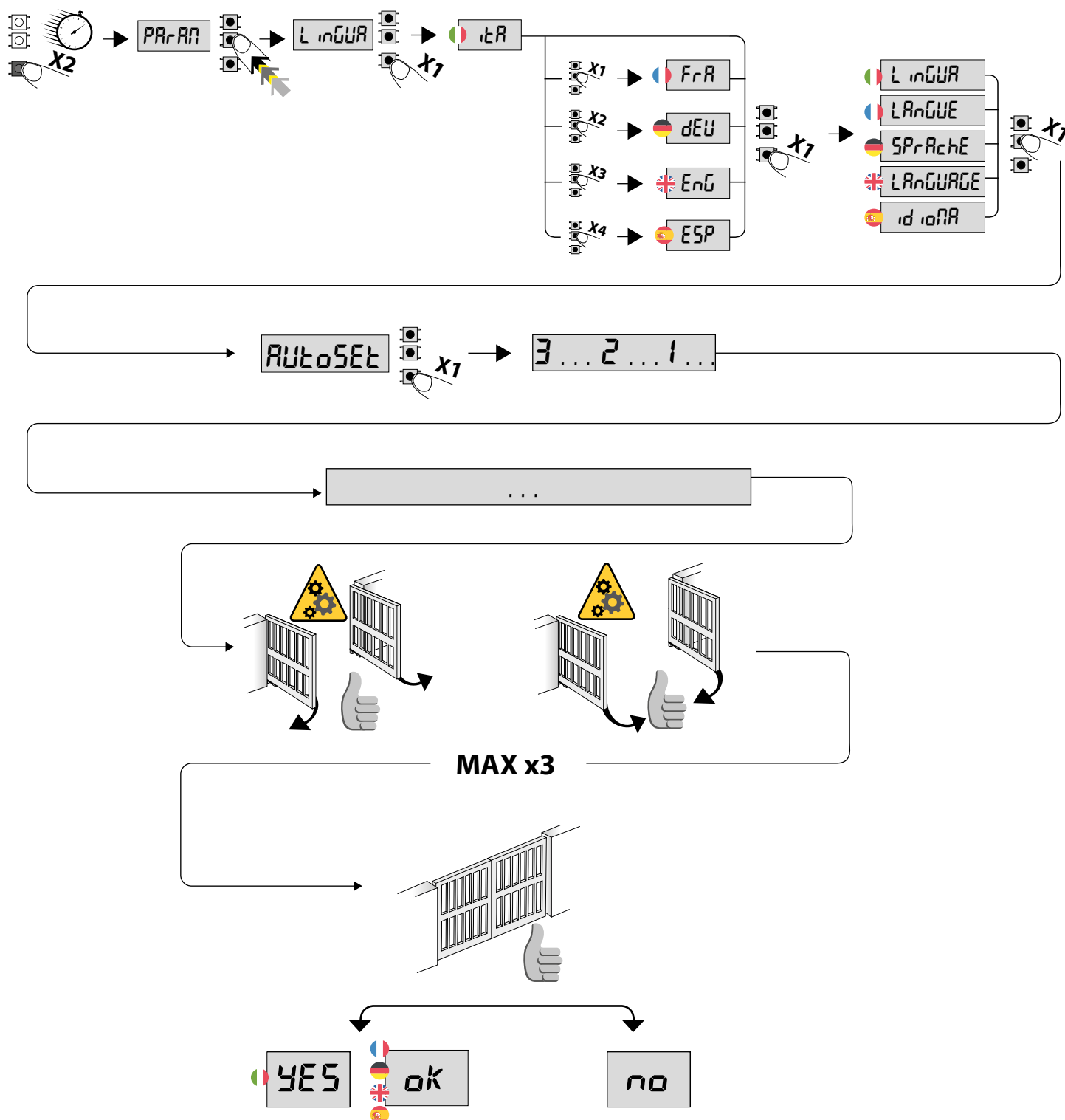

- După reglarea opritoarelor de capăt sau modificarea poziției lor, trebuie efectuat un nou ciclu de setare automată.

MEMORAREA EMIȚĂTORILOR

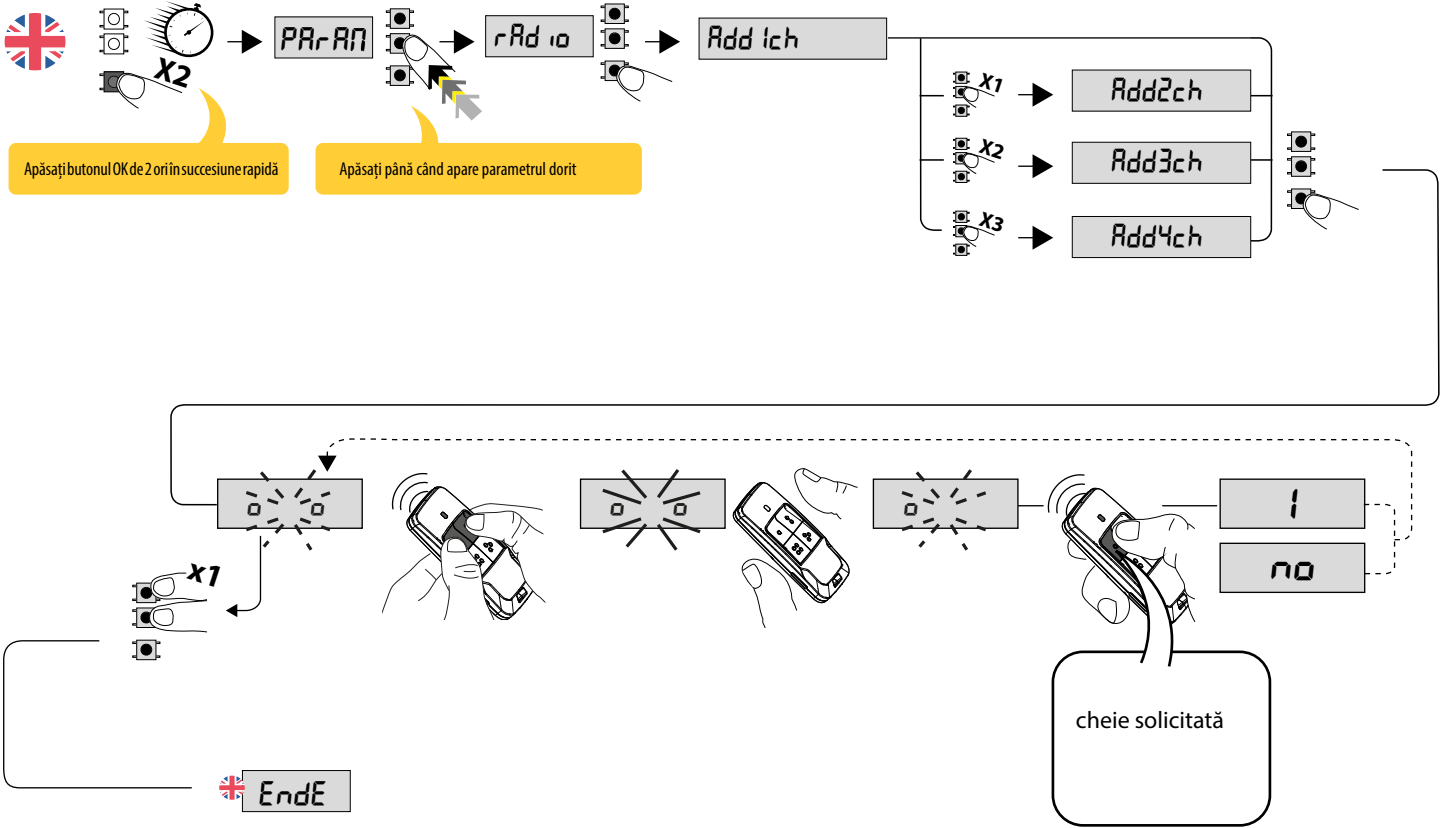

ȘTERGEREA EMIȚĂTORILOR

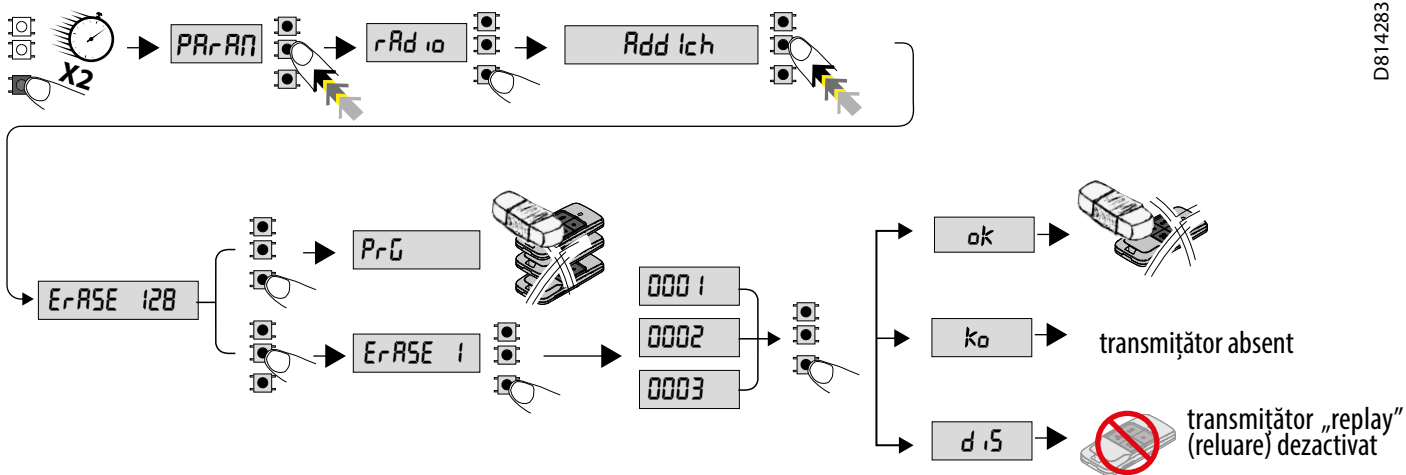

RESTABILIREA SETĂRILOR DIN FABRICĂ

AVERTISMENT: această operație va restabili setările din fabrică ale unității de comandă și toate transmiiătoarele stocate în memoria sa vor fi șterse.

AVERTISMENT! Setările incorecte pot duce la deteriorarea proprietății și la rănirea persoanelor și a animalelor.

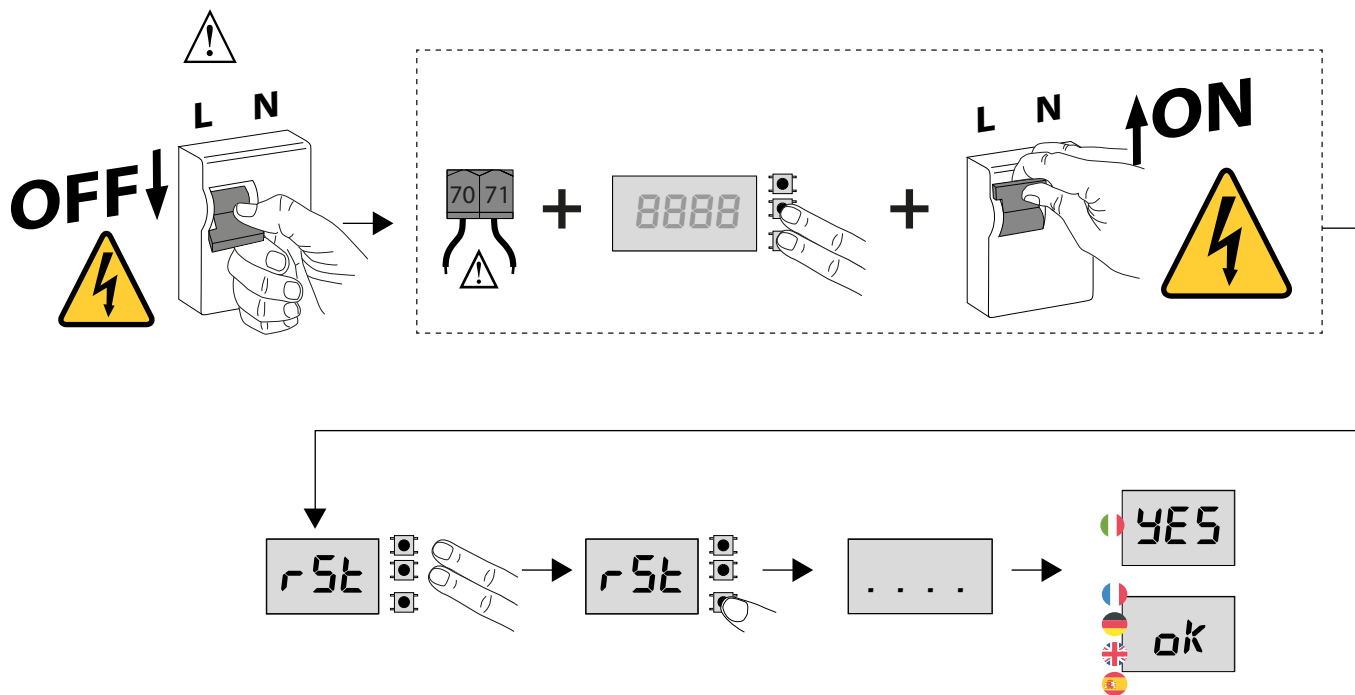

MENIU SIMPLIFICAT

D814283 0AR22_11

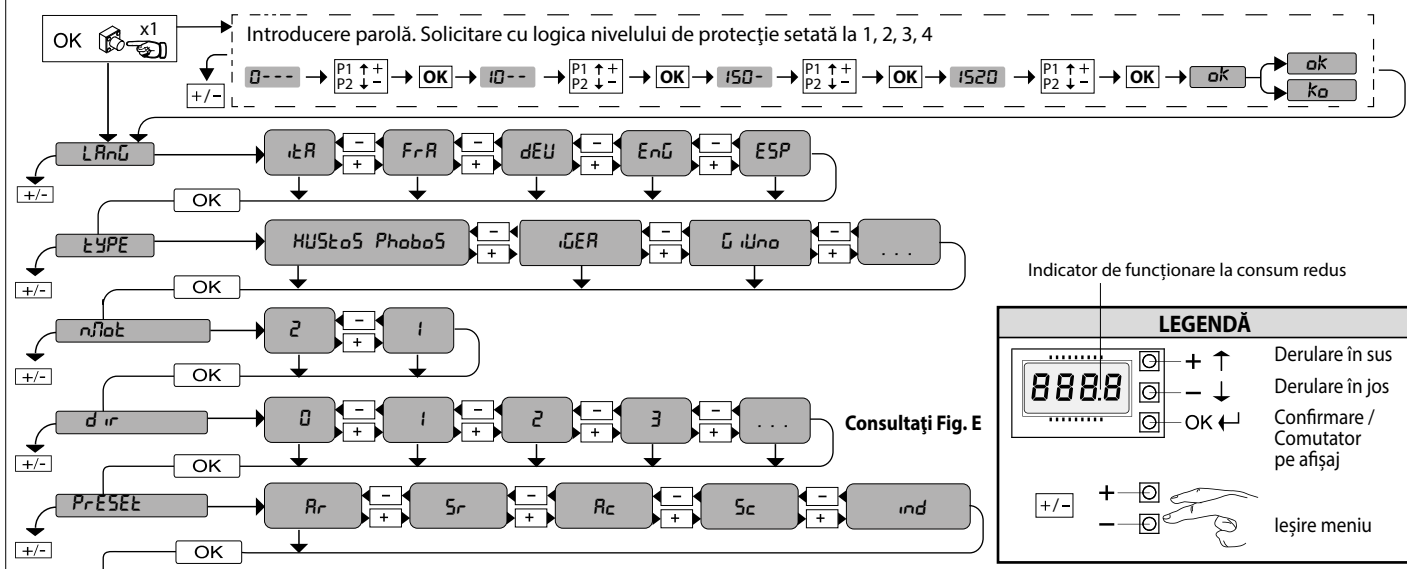

Indicator de funcționare la consum redus

LEGENDĂ

+ ↑	Derulare în sus
- ↓	Derulare în jos
OK ↵	Confirmare / Comutator pe afișaj
+/-	leșire meniu

PRESETARE PARAMETRI	MOD IMPLICIT	Rr	Sr	Rc	Sc	ind
LOGICĂ						
TCA	0	1	0	1	0	0
Mișcare pas cu pas	0	1	0	1	0	0
Pre-alarmă	0	0	0	3	3	0
„Om mort”	0	0	0	0	0	1
Impulsuri de blocare în timpul deschiderii	0	0	0	1	1	0

Rr: funcționare automată, rezidențial
 Sr: funcționare semiautomată, rezidențial
 Rc: funcționare automată, comercial
 Sc: funcționare semiautomată, comercial
 ind: funcționare mod „om mort”

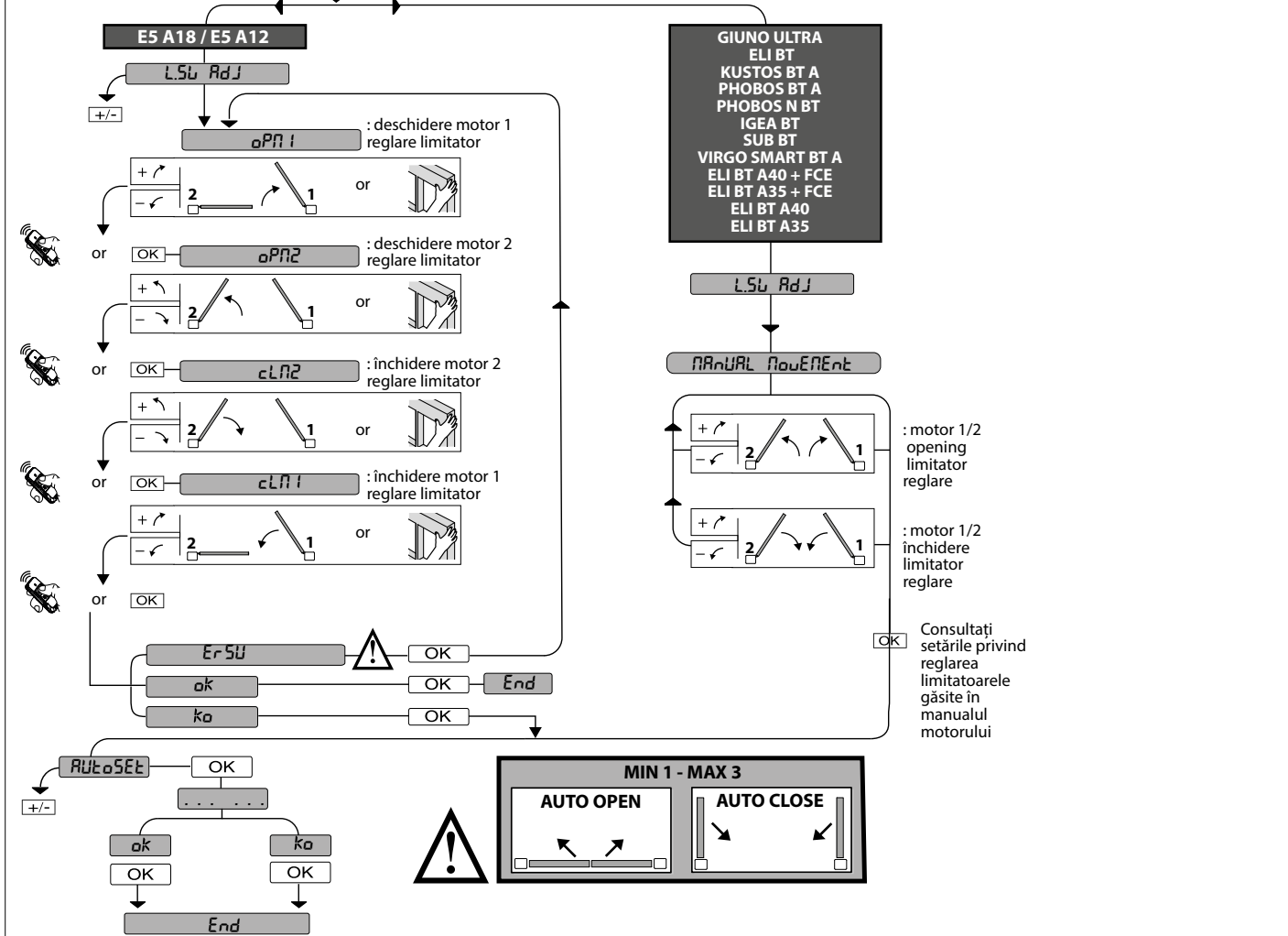
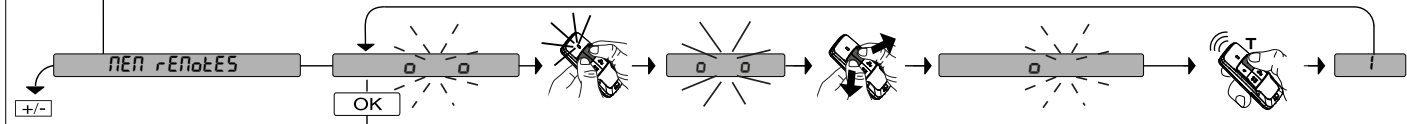

ACCESAȚI MENIURI FIG. 1

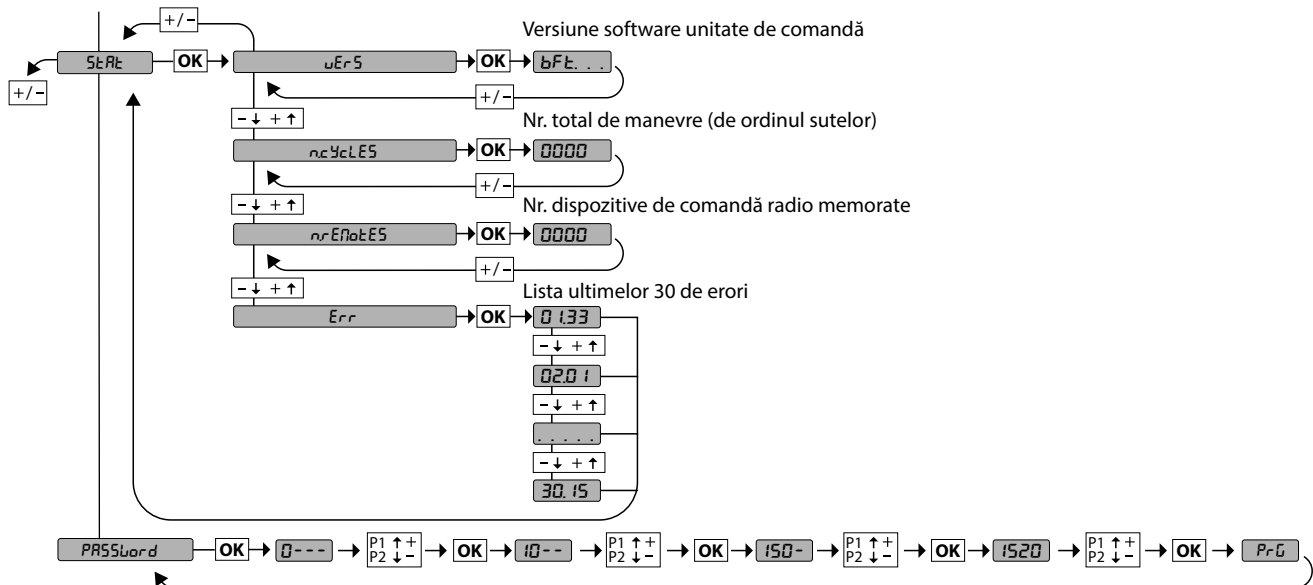

D814283 0AR22_11



MOD ALIMENTARE REDUSĂ (PSR_{uE}) ȘI ACCESORII

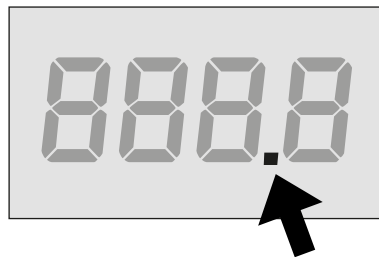

mod alimentare redusă activ

Pentru a economisi energie, unitatea de comandă deconectează alimentarea electrică a accesoriilor (terminale 50-51) după 10s în care motorul este staționar și apoi toate accesoriile sunt oprite; modul alimentare redusă este indicat printr-un punct de pe afișaj.

Pentru a permite configurarea accesoriilor (ex. alinierea fotocelulelor) este necesar să configurați $PSR_{uE}=0$; realizați configurația și apoi setați $PSR_{uE}=1$

Dacă accesoriile care necesită alimentare electrică neîntreruptă (ex. receptoare radio), setați $PSR_{uE}=0$



DIAGNOSTIC

Cod de diagnosticare	DESCRIERE	NOTE
<i>StrE</i>	PORNIRE E intrare de pornire externă activată	
<i>Str I</i>	PORNIRE I intrare de pornire internă activată	
<i>oPEn</i>	Intrare DESCHIDERE activată	
<i>cLS</i>	Intrare ÎNCHIDERE activată	
<i>PEd</i>	Intrare pieton PIET activată	
<i>t iNE</i>	Intrare TEMPORIZATOR activată	
<i>StoP</i>	Intrare OPRIRE activată	
<i>Phot</i>	Activarea intrării fotocelulei FOT sau, dacă este configurată ca o fotocelulă verificată, activarea intrării DEFECȚIUNE asociată	
<i>PhoP</i>	Activarea intrării fotocelulei de deschidere FOT OP sau, dacă este configurată ca o fotocelulă verificată activă numai la deschidere, activarea intrării DEFECȚIUNE asociată	
<i>PhcL</i>	Activarea intrării fotocelulei de închidere FOT CL sau, dacă este configurată ca o fotocelulă verificată activă numai la închidere, activarea intrării DEFECȚIUNE asociată	
<i>bAr</i>	Activarea intrării margine de siguranță BARIERĂ sau, dacă este configurată ca o margine de siguranță verificată, activarea intrării DEFECȚIUNE asociată	
<i>bAr o</i>	Activarea intrării marginii de siguranță BARIERĂ cu inversare ACTIVĂ NUMAI ÎN TIMPUL DESCHIDERII sau, dacă este configurată ca margine de siguranță verificată activă numai în timpul deschiderii, activarea intrării DEFECȚIUNE asociate	
<i>bAr c</i>	Activarea intrării marginii de siguranță BARIERĂ cu inversare ACTIVĂ NUMAI ÎN TIMPUL ÎNCHIDERII sau, dacă este configurată ca margine de siguranță verificată activă numai în timpul închiderii, activarea intrării DEFECȚIUNE asociate	
<i>SEt</i>	Placa este pregătită pentru a efectua un ciclu complet de deschidere/închidere, neîntrerupt de opriri intermediare, pentru a obține cuplul necesar pentru mișcare. AVERTISMENT! Detectare obstacol inactivă	
<i>Er01</i>	Test fotocelulă eşuat	Verificați conexiunea fotocelulei și/sau setările logice
<i>Er02</i>	Test margine de siguranță eşuat	Verificați conexiunea marginii de siguranță și/sau setările logice
<i>Er03</i>	Test fotocelulă deschidere eşuat	Verificați conexiunea fotocelulei și/sau setările logice/parametrilor
<i>Er04</i>	Test fotocelulă închidere eşuat	Verificați conexiunea fotocelulei și/sau setările logice/parametrilor
<i>Er06</i>	Test margine de siguranță 8k2 eşuat	Verificați conexiunea marginii de siguranță și/sau setările logice/parametrilor
<i>Er07</i>	Test margine de siguranță deschidere eşuat	Verificați conexiunea marginii de siguranță și/sau setările logice/parametrilor
<i>Er08</i>	Test margine de siguranță închidere eşuat	Verificați conexiunea marginii de siguranță și/sau setările logice/parametrilor
<i>Er09</i>	Test de scurt-circuit între 2 intrări de siguranță adiacente nereușit.	Verificați conexiunea intrării de siguranță

Cod de diagnosticare	DESCRIERE	NOTE
<i>E_r 1H*</i>	Eroare test hardware placă	- Verificați conexiunile la motor - Probleme de hardware cu placa (contactați asistența tehnică)
<i>E_r 2H*</i>	Eroare codificator	- Cabluri de motor sau de alimentare a semnalului codificatorului inversate/deconectate sau programare incorectă (consultați Fig. E) - Mișcarea actuatorului este prea lentă sau oprită în ceea ce privește funcționarea programată.
<i>E_r 3H*</i>	Inversare datorită obstacolului - Amperostop	Verificați obstacolele din cale
<i>E_r 4H*</i>	Întrerupere energie termică	Permiteți dispozitivului automatizat să se răcească
<i>E_r 5H*</i>	Eroare de comunicație cu dispozitive de la distanță	Verificați conexiunea cu dispozitivele auxiliare conectate în serie și/sau plăcile de expansiune
<i>E_r 72</i>	Eroare de consistență a parametrilor unității de comandă (logică și parametri)	Apăsând pe OK setările detectate sunt confirmate. Placa va continua să lucreze cu setările detectate. ⚠ Setările plăcii trebuie verificate (parametri și logică)
<i>E_r 73</i>	Eroare de parametru pista D	Apăsând pe OK, placa va continua să lucreze cu pista D ca setare implicită. ⚠ Este necesară o setare automată
<i>E_r 83</i>	Eroare memorie EEPROM	Verificați dacă cardul de memorie a fost introdus corect, încercați să opriți cardul și să-l porniți din nou. Dacă problema persistă, contactați departamentul de asistență tehnică.
<i>E_r 8H* - E_r 9H*</i>	Eroare de control intern de supraveghere a sistemului.	Încercați să opriți și să reporniți placa. Dacă problema persistă, contactați departamentul de asistență tehnică.
<i>E_r 93</i>	Card de memorie detașabil citit incorect	Verificați dacă cardul de memorie detașabil este introdus corect
<i>E_r F2</i>	Supraîncărcare alimentare electrică	
<i>E_r F3</i>	Eroare în configurația logicii (intrări SAFE, tip motor)	Verificați dacă logica SAFE sau configurația tipului motorului este corectă.
<i>E_r F4</i>	Supraîncărcare ieșire alimentare auxiliară	-Verificați conexiunile alimentării auxiliare. -Verificați absorbția totală de putere a auxiliarelor
<i>E_r F9</i>	Supraîncărcarea ieșirii dispozitivului de blocare a solenoidului	-Verificați conexiunile dispozitivului de blocare - Dispozitiv de blocare necorespunzător
<i>E_r 5L</i>	Eroare la reglarea limitatorului Numai pentru E5 BT A18 / E5 BT A12	Cabluri de motor sau de alimentare a semnalului codificatorului inversate/deconectate sau programare incorectă. (consultați Fig. E)

*H= 0, 1, .., 9, A, B, C, D, E, F

MANUAL DE INSTALARE

1) INFORMAȚII GENERALE

Panoul de comandă **THALIA BT A80/ BT A160** este furnizat de producător cu setările standard. Orice variație trebuie setată folosind programatorul încorporat de pe ecran.

Principalele sale caracteristici sunt:

- Comandă pentru 1 sau 2 motoare BT 24 V
- Notă: Trebuie folosite 2 motoare de același tip.
- Control electronic al cuplului cu detectare obstacol
- Intrări de comandă limitator bazate pe motorul selectat
- Intrări separate pentru dispozitive de siguranță
- Cod rulare receptor radio încorporat.

Placa are o bandă de borne de tip detașabil pentru a facilita întreținerea sau înlocuirea. Aceasta este furnizată cu o serie de conductori de șuntare precablați pentru a face munca instalatorului mai ușoară la locul de montaj.

Conducătorii de șuntare corespund bornelor: 70-71, 70-72, 70-73. Dacă se utilizează bornele menționate mai sus, îndepărtați conductorii de șuntare relevanți.

2) TESTARE

Panourile **THALIA BT A80/ BT A160** de comandă (verifică) releele de pornire și dispozitivele de siguranță (fotocelule) înainte de a efectua fiecare ciclu de deschidere și închidere.

Dacă există o defecțiune, asigurați-vă că dispozitivele conectate funcționează corect și verificați cablajul.

3) DISPUNERE TUBURI Fig. A

4) CABLAJ PLACĂ DE BORNE Fig. B

AVERTISMENTE - Când efectuați cablarea și instalarea, consultați standardele în vigoare și, indiferent de caz, aplicați principiile bunei practici.

Cablurile care transportă diferite tensiuni trebuie să fie păstrate fizic separate unul de celălalt sau trebuie să fie izolate corespunzător cu o izolație suplimentară de cel puțin 1 mm.

Cablurile trebuie să fie asigurate cu fixare suplimentară în apropierea bornelor, utilizând dispozitive precum coliere de cablu.

Toate cablurile de conectare trebuie să fie ținute suficient de departe de disipator.

AVERTISMENT! Pentru conectarea la rețeaua de alimentare electrică, utilizați un cablu cu mai multe fire cu o secțiune transversală de cel puțin $2 \times 1,5 \text{ mm}^2$ de tipul prevăzut de reglementările în vigoare. Pentru a conecta motoarele, utilizați un cablu cu o secțiune transversală de cel puțin $1,5 \text{ mm}^2$ de tipul prevăzut de reglementările în vigoare. Cablul trebuie să fie cel puțin de tipul H05RN-F.

5) SPECIFICAȚII TEHNICE

	THALIA BT A80	THALIA BT A160	THALIA BT A160 120V
Alimentare electrică	220-230V	50/60 Hz	110-120V 50/60 Hz
Consum în așteptare	0,48W		
Alimentare	200W	400W	
Frecvența radio	433.92 MHz		
IP	45 - DUO 55 - FLAT	45 - DUO	
Interval temperatură de funcționare	-20 / +60°C	- 20 / +55°C	
Protecție suprasarcină termică	Software		
Alimentare electrică accesorii	24V --- ($\leq 0,5 \text{ A}$)		
AUX 1	ND 24V --- Contact alimentat ($\leq 1 \text{ A}$)		
AUX 2	ND contact (24V \approx / $\leq 1 \text{ A}$)		
Nr. max. de transmisătoare care pot fi memorate	128		
	2048 (numai cu kit de extensie)		

Versiuni de transmisătoare uzuale:

Toate transmisătoarele cu COD DE RULARE compatibile cu



	Bornă	Definiție	Descriere
Alimentare electrică	L	FAZĂ	Alimentare electrică monofazată 220-230V 50/60 Hz
	N	NEUTRU	
Motor	10	MOT1 +	Conexiune motor 1. Temporizare în timpul închiderii. Verificați conexiunile prezentate în Fig. E
	11	MOT1 -	
	14	MOT2 +	Conexiune motor 2. Temporizare în timpul deschiderii. Verificați conexiunile prezentate în Fig. E
	15	MOT2 -	
Aux	20	AUX 1-CONTACT ALIMENTAT	Ieșire configurabilă AUX1 - Setare implicită LAMPĂ INTERMITENTĂ. CANAL RADIO 2 / LUMINĂ DE DESCHIDERE POARTĂ SCA / comandă LUMINĂ DE CURTOAZIE / comandă LUMINĂ ZONĂ / LUMINĂ TREPTE / ALARMĂ DESCHIDERE POARTĂ / LUMINĂ INTERMITENTĂ / ÎNCHIZĂTOR CU SOLENOID / DISPOZITIV DE BLOCARE MAGNETIC / ÎNTREȚINERE / LUMINĂ INTERMITENTĂ ȘI ÎNTREȚINERE. Consultați tabelul „Configurare ieșire AUX”.
	21	24V --- ($\leq 1 \text{ A}$)	
	26	AUX 2 - CONTACT LIBER (N.D.)	Ieșire configurabilă AUX 2 - Setare implicită ieșire CANAL RADIO 2. AL 2-LEA CANAL RADIO / LUMINĂ DE DESCHIDERE POARTĂ SCA / comandă LUMINĂ DE CURTOAZIE / comandă LUMINĂ ZONĂ / LUMINĂ TREPTE / ALARMĂ DESCHIDERE POARTĂ / LUMINĂ INTERMITENTĂ / ÎNCHIZĂTOR CU SOLENOID / DISPOZITIV DE BLOCARE MAGNETIC. Consultați tabelul „Configurare ieșire AUX”.
	27	(24V \approx / $\leq 1 \text{ A}$)	
	28	BLOCARE 12/24V ---	Logică tip blocare = 0 - 12V --- ieșire dispozitiv de blocare electrică cu acțiune rapidă (max 30 W). Ieșire activată prin puls la fiecare deschidere.
			Logică tip blocare = 1 - 12V --- ieșire dispozitiv de blocare electrică cu magnet (max 15 W). Ieșire activată cu poarta închisă.
			Logică tip blocare = 2 - 24V --- ieșire dispozitiv de blocare electrică cu acțiune rapidă (max 30 W). Ieșire activată prin puls la fiecare deschidere.
29	BLOCARE 12/24V ---	Logică tip blocare = 3 - 24V --- ieșire dispozitiv de blocare electrică cu magnet (max 15 W). Ieșire activată cu poarta închisă.	
		Logică tip blocare = 4 - Dispozitiv de blocare cu tracțiune: activ pe parcursul manevrei. Max.: 1 A pentru 1S, 0,2 A pentru restul manevrei.	
Limitator pentru ELI 250 BT VIRGO SMART BT A ELI BT A35 V + FCE ELI BT A40 + FCE 5 cabluri	41	+ REF SWE	Valoare comună limitator
	42	SWC 1	Limitator de închidere Motor 1 SWC1 (N.Î.).
	43	SWO 1	Limitator de deschidere Motor 1 SWO1 (N.Î.).
	44	SWC 2	Limitator de închidere Motor 2 SWC2 (N.Î.).
	45	SWO 2	Limitator de deschidere Motor 2 SWO2 (N.Î.).
Limitator pentru PHOBOS N BT IGEA BT SUB BT PHOBOS BT A KUSTOS BT A VIRGO SMART BT A 3 cabluri	42	SW 1	Limitator comandă motor 1. Pentru actuator cu comandă limitator cu un singur fir.
	43	SW 2	Limitator comandă motor 2. Pentru actuator cu comandă limitator cu un singur fir.
Limitator pentru GIUNO UL-TRA BT A20 GIUNO UL-TRA BT A50 ES BT A18 ES BT A12	40	- REF SWE	Valoare comună limitator
	42	SW 1	Limitator comandă motor 1.
	43	SW 2	Limitator comandă motor 2.

MANUAL DE INSTALARE

D814283 0AR22_11

	Bornă	Definiție	Descriere
Limitator pentru ELI BT A35 ELI BT A40	40	- REF SWE	Alimentare electrică codificator, cablu alb
	41	+ REF SWE	Alimentare electrică codificator, cablu maro
	42	ENC M1	Semnal codificator motor 1, cablu verde
	43	ENC M2	Semnal codificator motor 2, cablu verde
Accesorii alimentare electrică	50	24 V-	Ieșire alimentare electrică accesorii.
	51	24 V+	
	52	24 Vsig+	Ieșire alimentare electrică a dispozitivului de siguranță testat (transmițător fotocelulă și transmițător margine de siguranță). Ieșirea este activă numai în timpul ciclului de funcționare.
Comenzi	60	COM IC	Comun intrării IC 1 și IC 2
	61	IC 1	Intrare comandă configurabilă 1 (N.D.) - Mod implicit PORNIRE E. PORNIRE E / PORNIRE I / DESCHIDERE / ÎNCHIDERE / PIETON / TEMPORIZATOR / TEMPORIZATOR PIETON Consultați tabelul „Configurare intrare comandă”.
	62	IC 2	Intrare comandă configurabilă 2 (N.D.) - Mod implicit PIET. PORNIRE E / PORNIRE I / DESCHIDERE / ÎNCHIDERE / PIETON / TEMPORIZATOR / TEMPORIZATOR PIETON Consultați tabelul „Configurare intrare comandă”.
Dispozitive de siguranță	70	COM	Comun intrării OPRIRE, SIGURANȚĂ 1 și SIGURANȚĂ 2
	71	OPRIRE	Comanda oprește mișcarea. (N.I.) Dacă nu este utilizat, lăsați conductorul de șuntare introdus.
	72	SIGURANȚĂ 1	Intrare de siguranță configurabilă 1 (N.I.) - Mod implicit FOT. FOT / TEST FOT / DES FOT / TEST DES FOT / ÎNC FOT / TEST ÎNC FOT / BARIERĂ / TEST BARIERĂ / BARIERĂ 8K2 / DES BARIERĂ / TEST DES BARIERĂ / DES BARIERĂ 8K2 / ÎNC BARIERĂ / TEST ÎNC BARIERĂ / ÎNC BARIERĂ 8K2 Consultați tabelul „Configurare intrare de siguranță”.
	73	SIGURANȚĂ 2	Intrare de siguranță configurabilă 2 (N.I.) - Mod implicit FOT. FOT / TEST FOT / DES FOT / TEST DES FOT / ÎNC FOT / TEST ÎNC FOT / BARIERĂ / TEST BARIERĂ / BARIERĂ 8K2 / DES BARIERĂ / TEST DES BARIERĂ / DES BARIERĂ 8K2 / ÎNC BARIERĂ / TEST ÎNC BARIERĂ / ÎNC BARIERĂ 8K2 Consultați tabelul „Configurare intrare de siguranță”.
Antenă	Y	ANTENĂ	Intrare antenă. Utilizați o antenă reglată la 433 MHz. Utilizați cablu coaxial RG58 pentru a conecta antena și receptorul. Corpurile metalice apropiate de antenă pot interfera cu recepția radio. Dacă intervalul transmițătorului este limitat, deplasați antena într-o poziție mai potrivită.
	#	PROTECȚIE	

Configurare ieșire AUX

Logică Aux = 0 - Ieșire CANAL RADIO MONOSTABIL. Contactul rămâne închis timp de 1 s când se activează canalul radio.
Logică Aux = 1 - SCA Ieșire LAMPĂ DESCHIDERE POARTĂ. Contactul rămâne închis în timpul deschiderii și cu canalul deschis, intermitent în timpul închiderii, deschis cu canalul închis.
Logică Aux = 2 - Ieșire comandă LAMPĂ DE CURTOAZIE. Contactul rămâne închis pentru timpul setat la t_{set} .
Logică Aux = 3 - Ieșire comandă LAMPĂ DE ZONĂ. Contactul rămâne închis pentru întreaga durată de funcționare.
Logică Aux = 4 - Ieșire LUMINĂ TREPTE. Contactul rămâne închis timp de o secundă la începutul funcționării.
Logică Aux = 5 - Ieșire ALARMĂ DESCHIDERE POARTĂ. Contactul rămâne închis în cazul în care canalul rămâne deschis pentru a dubla timpul setat TCA.
Logică Aux = 6 - Ieșire LAMPĂ INTERMITENTĂ. Contactul rămâne închis în timp ce canaturile funcționează.
Logică Aux = 7 - Neutilizat
Logică Aux = 8 - Neutilizat
Logică Aux = 9 - Ieșire pentru ÎNTREȚINERE. Contactul rămâne închis odată ce valoarea setată pentru parametrul Întreținere este atinsă, pentru a raporta că întreținerea este necesară.
Logică Aux = 10 - Ieșire LAMPĂ INTERMITENTĂ ȘI ÎNTREȚINERE. Contactul rămâne închis în timp ce canaturile funcționează. Dacă se atinge valoarea setată pentru parametrul Întreținere, odată ce poarta și-a terminat mișcarea și canalul este închis, contactul se închide timp de 10 sec. și se deschide timp de 5 sec. de 4 ori pentru a raporta că este necesară întreținerea.
Logică Aux = 11 - Neutilizat
Logică Aux = 12 - Neutilizat
Logică Aux = 13 - Ieșire STARE UȘĂ ÎNCHISĂ. Contactul rămâne închis când bariera este închisă.
Logică AUX = 14 - Ieșire CANAL RADIO BISTABIL. Contactul își schimbă starea (deschis-inchis) când este activat canalul radio
Logică AUX = 15 - Ieșire CANAL RADIO TEMPORIZAT. Contactul rămâne închis pe o perioadă programabilă când este activat canalul radio (t_{set}). Dacă este apăsată din nou tasta în acest timp, contorul repornește
Logică Aux = 16 - Ieșire STARE UȘĂ DESCHISĂ. Contactul rămâne închis când bariera este deschisă.

Configurare intrare comandă

Logică IC = 0 - Comandă configurată ca Pornire E. Operațiune conform logicii $5LEP-bY-5LEP \text{ } \rho\omega\epsilon\pi\eta\epsilon$. Pornire externă pentru comanda semaforului.
Logică IC = 1 - Comandă configurată ca Pornire I. Operațiune conform logicii $5LEP-bY-5LEP \text{ } \rho\omega\epsilon\pi\eta\epsilon$. Pornire internă pentru comanda semaforului.
Logică IC = 2 - Intrare configurată ca Deschidere. Comanda determină deschiderea canaturilor. Dacă intrarea rămâne închisă, canaturile rămân deschise până când contactul este deschis. Când contactul este deschis, dispozitivul automatizat se închide după timpul TCA, dacă este activat.
Logică IC = 3 - Intrare configurată ca Închisă. Comanda determină închiderea canaturilor.
Logică IC = 4 - Intrare configurată ca Piet. Comanda determină deschiderea canalului în poziția de deschidere (parțială) pentru pietoni. Operare conform logicii $5LEP-bY-5LEP \text{ } \rho\omega\epsilon\pi\eta\epsilon$
Logică IC = 5 - Intrare configurată ca TempORIZATOR. Funcționare la fel ca la deschidere, cu excepția închiderii, este garantată chiar și după o întrerupere a alimentării electrice de la rețea.
Logică IC = 6 - Intrare configurată ca TempORIZATOR Piet. Comanda determină deschiderea canalului în poziția de deschidere (parțială) pentru pietoni. Dacă intrarea rămâne închisă, canalul rămâne deschis până când contactul este deschis. Dacă intrarea rămâne închisă și este activată o comandă Pornire E, Pornire I sau Deschidere, se efectuează un ciclu complet de deschidere/închidere înainte de a reveni la poziția de deschidere pentru pieton. Închiderea este garantată chiar și după o întrerupere a alimentării electrice de la rețea.

Configurare intrare de siguranță

Logică SIGURANȚĂ = 0 - Intrare configurată ca Fot (fotocelulă) netestată (*). (fig. G, ref. 1). Permite conectarea dispozitivelor care nu sunt echipate cu contacte suplimentare de test. Atunci când fasciculul este întrerupt, fotocelulele sunt active atât în timpul deschiderii, cât și în timpul închiderii. Atunci când fasciculul este întrerupt în timpul închiderii, mișcarea este inversată numai după ce fotocelula este curățată. Dacă nu este utilizat, lăsați conductorul de șuntare introdus.
Logică SIGURANȚĂ = 1 - Intrare configurată ca test FOTOCELULĂ (fotocelulă testată). (fig. G, ref. 2). Pornește testarea fotocelulei la pornirea funcționării. Atunci când fasciculul este întrerupt, fotocelulele sunt active atât în timpul deschiderii, cât și în timpul închiderii. Atunci când fasciculul este întrerupt în timpul închiderii, mișcarea este inversată numai după ce fotocelula este curățată.
Logică SIGURANȚĂ = 2 - Intrare configurată ca Desc fot (fotocelulă activă numai în timpul deschiderii) netestată (*). (fig. G, ref. 1). Permite conectarea dispozitivelor care nu sunt echipate cu contacte suplimentare de test. În cazul în care fasciculul este întrerupt, funcționarea fotocelulei este dezactivată în timpul închiderii. În timpul deschiderii, oprește mișcarea atâta timp cât fasciculul fotocelulei rămâne întrerupt. Dacă nu este utilizat, lăsați conductorul de șuntare introdus.

MANUAL DE INSTALARE

<p>Logică SIGURANȚĂ = 3 - Intrare configurată ca test Desc fot (fotocelulă testată activă numai în timpul deschiderii (fig. G, ref. 2). Pornește testarea fotocelulei la pornirea funcționării. În cazul în care fasciculul este întrerupt, funcționarea fotocelulei este dezactivată în timpul închiderii. În timpul deschiderii, oprește mișcarea atâta timp cât fasciculul fotocelulei rămâne întrerupt.</p>
<p>Logică SIGURANȚĂ = 4 - Intrare configurată ca Inc fot (fotocelulă activă numai în timpul închiderii) netestată (*). (fig. G, ref. 1). Permite conectarea dispozitivelor care nu sunt echipate cu contacte suplimentare de test. În cazul în care fasciculul este întrerupt, funcționarea fotocelulei este dezactivată în timpul deschiderii. În timpul închiderii, mișcarea este inversată imediat. Dacă nu este utilizat, lăsați conductorul de șuntare introdus.</p>
<p>Logică SIGURANȚĂ = 5 - Intrare configurată ca test Inc fot (fotocelulă testată activă numai în timpul închiderii) (fig. G, ref. 2). Pornește testarea fotocelulei la pornirea funcționării. În cazul în care fasciculul este întrerupt, funcționarea fotocelulei este dezactivată în timpul deschiderii. În timpul închiderii, mișcarea este inversată imediat.</p>
<p>Logică SIGURANȚĂ = 6 - Intrare configurată ca Barieră (margine de siguranță) netestată (*). (fig. G ref. 3). Permite conectarea dispozitivelor care nu sunt echipate cu contacte suplimentare de test. Comanda inversează mișcarea timp de 2 sec. Dacă nu este utilizat, lăsați conductorul de șuntare introdus.</p>
<p>Logică SIGURANȚĂ = 7 - Intrare configurată ca Barieră (margine de siguranță testată (fig. G ref. 4)). Pornește testarea marginii de siguranță la pornirea funcționării. Comanda inversează mișcarea timp de 2 secunde.</p>
<p>Logică SIGURANȚĂ = 8 - Intrare configurată ca Barieră 8k2 (fig. G ref. 5). Intrare pentru margine rezistivă 8K2. Comanda inversează mișcarea timp de 2 secunde.</p>
<p>Logică SIGURANȚĂ = 9 - Intrare configurată ca Desc barieră, margine de siguranță cu inversare activă numai în timpul deschiderii, dacă este activată în timpul închiderii, automatizarea se oprește (STOP) (fig. G, ref. 3). Permite conectarea dispozitivelor care nu sunt echipate cu contact suplimentar de testare. Acționarea în timpul deschiderii face ca mișcarea să fie inversată timp de 2 secunde, acționarea în timpul închiderii face ca automatizarea să se oprească. Dacă nu este utilizat, lăsați conductorul de șuntare introdus.</p>
<p>Logică SIGURANȚĂ = 10 - Intrare configurată ca test Desc barieră, margine de siguranță verificată cu inversare activă numai în timpul deschiderii, dacă este activată în timpul închiderii, automatizarea se oprește (STOP) (fig. G ref. 4). Activează testarea marginilor de siguranță la operația de pornire. Acționarea în timpul deschiderii face ca mișcarea să fie inversată timp de 2 secunde, acționarea în timpul închiderii face ca automatizarea să se oprească.</p>
<p>Logică SIGURANȚĂ = 11 - Intrare configurată ca Desc barieră 8k2, margine de siguranță 8k2 cu inversare activă numai în timpul deschiderii, dacă este activată în timpul închiderii, automatizarea se oprește (STOP) (fig. G, ref. 5). Acționarea în timpul deschiderii face ca mișcarea să fie inversată timp de 2 secunde, acționarea în timpul închiderii face ca automatizarea să se oprească.</p>
<p>Logică SIGURANȚĂ = 12 - Intrare configurată ca Inc barieră, margine de siguranță cu inversare activă numai în timpul închiderii, dacă este activată în timpul deschiderii, automatizarea se oprește (STOP) (fig. G ref. 3). Permite conectarea dispozitivelor care nu sunt echipate cu contact suplimentar de testare. Acționarea în timpul închiderii face ca mișcarea să fie inversată timp de 2 secunde, acționarea în timpul deschiderii face ca automatizarea să se oprească. Dacă nu este utilizat, lăsați conductorul de șuntare introdus.</p>
<p>Logică SIGURANȚĂ = 13 - Intrare configurată ca test Inc barieră, margine de siguranță verificată cu inversare activă numai în timpul închiderii, dacă este activată în timpul deschiderii, automatizarea se oprește (STOP) (fig. G, ref. 4). Activează testarea marginilor de siguranță la operația de pornire. Acționarea în timpul închiderii face ca mișcarea să fie inversată timp de 2 secunde, acționarea în timpul deschiderii face ca automatizarea să se oprească.</p>
<p>Logică SIGURANȚĂ = 14 - Intrare configurată ca Inc barieră 8k2, margine de siguranță cu inversare activă numai în timpul închiderii, dacă este activată în timpul deschiderii, automatizarea se oprește (STOP) (fig. G, ref. 5). Acționarea în timpul închiderii face ca mișcarea să fie inversată timp de 2 secunde, acționarea în timpul deschiderii face ca automatizarea să se oprească.</p>

(*) Dacă sunt instalate dispozitive de tip „D” (așa cum sunt definite de EN12453), conectați-le în mod neverificat, efectuați întreținerea obligatorie cel puțin o dată la șase luni.

Configurarea comenzilor canalului radio

<p>Logică CH = 0 - Comandă configurată ca Pornire E. Operațiune conform logicii 5LEP-bY-5LEP ПОВЕРНЕТ. Pornire externă pentru comanda semaforului.</p>
<p>Logică CH = 1 - Comandă configurată ca Pornire I. Operațiune conform logicii 5LEP-bY-5LEP ПОВЕРНЕТ. Pornire internă pentru comanda semaforului.</p>
<p>Logică CH = 2 - Comandă configurată ca Deschidere. Comanda determină deschiderea canaturilor.</p>
<p>Logică CAN = 3 - Comandă configurată ca Închis. Comanda determină închiderea canaturilor.</p>
<p>Logică CH = 4 - Comandă configurată ca Piet. Comanda determină deschiderea canalului în poziția de deschidere (parțială) pentru pietoni. Operare conform logicii 5LEP-bY-5LEP ПОВЕРНЕТ</p>
<p>Logică CAN = 5 - Comandă configurată ca STOP. Comanda efectuează o OPRIRE</p>
<p>Logică CAN = 6 - Comandă configurată ca AUX1. (**) Comanda activează ieșirea AUX1</p>
<p>Logică CAN = 7 - Neutilizat</p>
<p>Logică CH = 8 - Comandă Radio configurată ca AUX11 (**). Comanda activează ieșirea AUX11 (numai cu card de extensie)</p>
<p>Logică CAN = 9 - Comandă configurată ca AUX2. (**) Comanda activează ieșirea AUX2</p>
<p>Logică CAN = 10 - Neutilizat</p>
<p>Logică CAN = 11 - Neutilizat</p>
<p>Logică CH = 12 - Comandă configurată ca LUMINĂ DE CURTOAZIE Comanda activează lumina cu logică bistabilă. Cel puțin o ieșire auxiliară trebuie setată ca lumină de curtoazie.</p>

() Activ numai dacă ieșirea este configurată drept Canal radio monostabil, Lampă de curtoazie, Lumină de zonă, Lumină pentru trepte, Canal radio bistabil sau Canal radio temporizat.**

6) CABLAJ MOTOR Fig. E

7) DISPOZITIVE DE SIGURANȚĂ

7.1) DISPOZITIVE TESTATE Fig. G

7.2) CONECTAREA UNEI PERECHI DE FOTOCELULE NETESTATE FIG. C

7.3) CONECTAREA UNEI PERECHI DE FOTOCELULE TESTATE FIG. D

8) SALVAREA TRANSMIȚĂTORILOR. Fig. I

9) ȘTERGERE TRANSMIȚĂTORI Fig. L

10) APELARE MENIURI: FIG. 1

10.1) MENU PARAMETRI (PAr-Rf) (TABEL PARAMETRI „A”)

10.2) MENU LOGICĂ (LоG IC) (TABEL LOGICĂ „B”)

10.3) MENU RADIO (R-Rd id) (TABEL RADIO „C”)

10.4) MENU IMPLICIT (dEFRAULt)

Restabilește setările din fabrică IMPLICITE ale controlerului. După această resetare, va trebui să executați din nou funcția SETARE AUTOMATĂ.

10.5) MENU LIMBĂ (LAnGUAGE)

Folosit pentru a seta limba programatorului pe afișaj.

10.6) MENU SETARE AUTOMATĂ (RUt o5Et)

- Lansați o operație de setare automată mergând la meniul relevant.
- De îndată ce apăsați butonul OK, mesajul ".... .." este afișat și unitatea de comandă trimite dispozitivului o comandă de efectuare a unui ciclu complet (deschidere urmată de închidere), timp în care valoarea minimă de cuplu necesară deplasării canalului este setată automat. Numărul de cicluri necesar pentru funcția de setare automată poate varia de la 1 la 3. În această etapă, este important să evitați întreruperea fasciculelor fotocelulelor și să nu utilizați comenzile PORNIRE și OPRIRE sau afișajul. Odată ce această operație este finalizată, unitatea de comandă va seta automat valorile optime ale cuplului. Verificați-le și, unde este necesar, modificați-le conform descrierii din secțiunea de programare.



AVERTISMENT! Verificați ca valoarea fortei de impact măsurată în punctele prevăzute este mai mică decât cea indicată în standardul EN 12453.



Forțele de impact pot fi reduse prin utilizarea marginilor deformabile.



Avertisment! În timp ce funcția de setare automată se execută, funcția de detectare a obstacolelor nu este activă. În consecință, instalatorul trebuie să monitorizeze mișcările sistemului automatizat și să țină persoanele și obiectele aflate în proprietatea dumneavoastră în afara razei de acțiune a sistemului automatizat.

DISPOZITIV DE BLOCARE CU SOLENOID

AVERTISMENT: În cazul canatelor mai lungi de 3 m, este esențial să instalați un dispozitiv de blocare cu solenoid.

10.7) PROCEDURĂ DE TESTARE INSTALAȚIE

- Executați ciclul SETARE AUTOMATĂ (*)
- Verificați forțele de impact: dacă acestea se încadrează în limitele (**), treceți la punctul 10 al procedurii, în caz contrar
- Dacă este necesar, reglați parametrii de viteză și sensibilitate (forță): consultați tabelul de parametri.
- Verificați din nou forțele de impact: dacă acestea se încadrează în limitele (**), treceți la punctul 10 al procedurii, în caz contrar
- Aplicați un profil de amortizare a șocului
- Verificați din nou forțele de impact: dacă acestea se încadrează în limitele (**), treceți la punctul 10 al procedurii, în caz contrar
- Aplicați dispozitive de protecție sensibile la presiune sau electrosensibile (cum ar fi o margine de siguranță) (**)
- Verificați din nou forțele de impact: dacă acestea se încadrează în limitele (**), treceți la punctul 10 al procedurii, în caz contrar
- Permiteți mecanismului de acționare să se deplaseze numai în modul „Om mort”
- Asigurați-vă că toate dispozitivele proiectate pentru a detecta obstacolele din zonă de funcționare a sistemului funcționează corect
- Înainte de a executa funcția de setare automată, asigurați-vă că ați efectuat corect toate operațiile de asamblare și de siguranță, așa cum se specifică în avertismentele de instalare din manualul de utilizare.
- Pe baza analizei de risc, poate fi necesar să aplicați oricum dispozitive de protecție sensibile

10.8) MENUI REGLARE LIMITATOR (L.Su Rd J)

Utilizat pentru a regla limitatoarele pentru motoarele dotate cu codificator; mai mult, pentru motoarele dotate cu limitator independent, harnașamentul de cablare permite poziționarea corectă a canatului pentru reglarea ulterioară a limitatorului. Pentru motoare nespecificate, meniul nu este activ, iar mesajul „indisponibil” este indicat pe afișaj
 NOTĂ: aceste manevre sunt realizate în modul presetare persoană, la viteză mică, fără intervenția dispozitivelor de siguranță.

10.8.1) GIUNO ULTRA BT A20, GIUNO ULTRA BT A50

Utilizând butoanele „+/-” de pe afișaj, aduceți canatul în poziția dorită. Pentru a regla limitatoarele, consultați setările pentru reglarea limitatorului furnizate în manualul motorului GIUNO ULTRA.

10.8.2) E5 BT A12, E5 BT A18

Utilizând butoanele „+/-” de pe afișaj, aduceți canatul în poziția indicată de afișaj (deschidere sau închidere). Odată atinsă poziția dorită, confirmați poziția prin apăsarea butonului OK. Pentru motoarele E5, canatul poate fi poziționat manual aproape de limitatoare prin apăsarea barierei; apoi deplasați bariera folosind butonul „+/-” până când ajunge pe opritorul mecanic. Pentru a confirma poziția sau a utiliza butonul OK sau comanda radio (stocată anterior).

10.9) MENUI STATISTICI

Utilizat pentru vizualizarea versiunii plăcii, numărul total de operații (de ordinul sutelor), numărul de transmisitoare memorate și ultimele 30 de erori (primele 2 cifre indică poziția, ultimele 2 indică codul de eroare). Eroarea 01 este cea mai recentă. O eroare intermitentă indică prima eroare după ultima întreținere.

10.10) MENUI PAROLĂ

Utilizat pentru a seta o parolă pentru programarea fără fir a plăcii prin rețeaua U-link.

Cu logica „NIVEL DE PROTECȚIE” setată la 1, 2, 3, 4, parola este necesară pentru a avea acces la meniurile de programare. După 10 încercări consecutive eșuate de conectare, va trebui să așteptați 3 minute înainte de a încerca din nou. În acest timp, ori de câte ori se face o încercare de conectare, afișajul va indica mesajul „BLOC”. Parola implicită este 1234.

**11) PRESIUNE LIMITATOR ÎNCHIDERE Fig. F, Ref. A-B
DIRECȚIE DE DESCHIDERE Fig. E**

12) MODULE OPȚIONALE U-LINK

Consultați instrucțiunile U-link pentru module. Utilizarea anumitor modele determină o capacitate radio redusă. Reglați sistemul utilizând o antenă adecvată reglată la 433 MHz.

AVERTISMENT! Setările incorecte pot duce la deteriorarea proprietății și la rănirea persoanelor și a animalelor.

AVERTISMENT! Verificați ca valoarea forței de impact măsurată în punctele prevăzute este mai mică decât cea indicată în standardul EN 12453.

Forțele de impact pot fi reduse prin utilizarea marginilor deformabile.

Pentru cele mai bune rezultate, este recomandat să executați funcția de setare automată cu motoarele inactice (adică să nu fie supraîncălzite de un număr considerabil de operații consecutive).

TABEL „A” - MENUI PARAMETRI - (PAR-RN)

Parametru	Motoare	min.	max.	Mod implicit	Personal	Definiție	Descriere
oPEn dELAY t nE		0	10	3		Temporizare deschidere motor 2 [s]	Temporizare deschidere motor 2 față de motorul 1.
cLS dELAY t nE		0	25	6		Temporizare închidere motor 1 [s]	Temporizare închidere motor 1 față de motorul 2. NOTĂ: dacă timpul este setat la maxim, înainte de a începe, motorul 1 așteaptă închiderea completă a motorului 2.
t cR		0	120	10		Timp de închidere automată [s]	Timp de așteptare înainte de închiderea automată.
PEd t cR		0	120	0		Timp de închidere automată de la manevra pentru pietoni [s]	Timp de așteptare înainte de închiderea automată după manevra pentru pietoni, NUMAI dacă este diferit de 0. Dacă parametrul este setat la 0, timpul de așteptare după o manevră pentru pietoni este același ca pentru manevra pentru non-pietoni.
t rF. LGht cLr. t		1	180	40		Timp de eliberare zonă semafor [s]	Timp de eliberare a zonei care trece prin traficul comandat de semafor.
t. L LGht		30	300	90		Durata funcționării luminii de curtoazie [s]	Durata funcționării luminii de curtoazie [s]
oUtPUt t nE		1	240	10		Durata de activare a ieșirii contorizate [s]	Timpul ieșirii canalului radio cronometrat în secunde
oP. d iSt. SLouD	SUB BT	10	100	10		Distanță de încetinire în timpul deschiderii [%]	Distanță de încetinire a motorului (motoarelor) în timpul deschiderii, furnizată ca procent din totalul cursei. AVERTISMENT: Odată ce parametrul a fost editat, este necesar un ciclu complet de deschidere/ închidere neîntrerupt. AVERTISMENT: când afișajul indică „SET” (SETARE), detectarea obstacolelor nu este activă. ATENȚIE: în cazul actuatorilor cu dispozitive de blocare integrate, încetinirea activă permanentă până la o valoare mai mare de 5 este obligatorie. AVERTISMENT: în cazul GIUNO, distanța de încetinire este stabilită cu senzorii de culisare ATENȚIE: pentru tipul de motor ELI BT A35, încetinirea nu poate fi exclusă; valorile sub 10% vor fi considerate a fi 10%.
	E5 BT A18	10	100				
	PHOBOS VELOCE BT B35	10	100				
	E5 BT A12	20	100				
	Toate celelalte	0	100				
cL. d iSt. SLouD	SUB BT	10	100	10		Distanță de încetinire în timpul închiderii [%]	Distanță de încetinire a motorului (motoarelor) în timpul închiderii, furnizată ca procent din totalul cursei. AVERTISMENT: Odată ce parametrul a fost editat, este necesar un ciclu complet de deschidere/ închidere neîntrerupt. AVERTISMENT: când afișajul indică „SET” (SETARE), detectarea obstacolelor nu este activă. ATENȚIE: în cazul actuatorilor cu dispozitive de blocare integrate, încetinirea activă permanentă până la o valoare mai mare de 5 este obligatorie. AVERTISMENT: în cazul GIUNO, distanța de încetinire este stabilită cu senzorii de culisare ATENȚIE: pentru tipul de motor ELI BT A35, încetinirea nu poate fi exclusă; valorile sub 10% vor fi considerate a fi 10%.
	E5 BT A18	10	100				
	PHOBOS VELOCE BT B35	10	100				
	E5 BT A12	20	100				
	Toate celelalte	0	100				

MANUAL DE INSTALARE

Parametru	Motoare	min.	max.	Mod implicit	Personal	Definiție	Descriere
<i>d iSt. dEcEL</i>	PHOBOS VELOCE BT B35	15	100	15		Distanță de decelerare [%]	Distanța de decelerare (comutarea de la viteza de rulare la viteza de încetinire) pentru motor (motoare) atât în timpul deschiderii, cât și în timpul închiderii, indicată ca procentaj din totalul cursei. AVERTISMENT: Odată ce parametrul a fost editat, este necesar un ciclu complet de deschidere/inchidere neîntrerupt. AVERTISMENT: când afișajul indică „SET” (SETARE), detectarea obstacolelor nu este activă.
	ELI BT A35 V	15	100				
	ELI BT A35 V + FCE	15	100				
	Toate celelalte	0	100				
<i>PEd oPEn inU</i>		10	100	100		Deschidere parțială M1 [%]	Distanță de deschidere parțială ca procent din deschiderea totală după activarea comenzii pentru pietoni PIET.
<i>oP. ForcE</i>		1	100	50		Forța canatului în timpul deschiderii [%]	Forță exercitată de canat/canaturi în timpul deschiderii. Aceasta este procentul de forță exercitată, dincolo de forța stocată în timpul ciclului de setare automată (și actualizată ulterior), înainte de generarea unei alarme de obstacol. Parametrul este setat automat cu ajutorul funcției de setare automată. AVERTISMENT: Influențează direct forța de impact: asigurați-vă că cerințele de siguranță actuale sunt respectate cu valoarea setată (*). Instalați dispozitive de siguranță anti-strivire, unde este necesar (**).
<i>cLs. ForcE</i>		1	100	50		Forța canatului în timpul închiderii [%]	Forță exercitată de canat/canaturi în timpul închiderii. Aceasta este procentul de forță exercitată, dincolo de forța stocată în timpul ciclului de setare automată (și actualizată ulterior), înainte de generarea unei alarme de obstacol. Parametrul este setat automat cu ajutorul funcției de setare automată. AVERTISMENT: Influențează direct forța de impact: asigurați-vă că cerințele de siguranță actuale sunt respectate cu valoarea setată (*). Instalați dispozitive de siguranță anti-strivire, unde este necesar (**).
<i>Sbc PrESSUrE ForcE</i>		0	100	100		Forța presiunii canatului pe limitatorul de închidere [%]	Forță exercitată de canat în timpul presiunii asupra limitei de închidere.
<i>oP SPEED</i>	SUB BT	20	100	100		Viteză deschidere [%]	Procent din viteza maximă care poate fi atinsă de motor (motoare) în timpul deschiderii. AVERTISMENT: Odată ce parametrul a fost editat, este necesar un ciclu complet de deschidere/inchidere neîntrerupt. AVERTISMENT: când afișajul indică „SET” (SETARE), detectarea obstacolelor nu este activă.
	ELI BT A35 V	20	100				
	Toate celelalte	15	100				
<i>cL SPEED</i>	SUB BT	20	100	100		Viteză închidere [%]	Procent din viteza maximă care poate fi atinsă de motor (motoare) în timpul închiderii. AVERTISMENT: Odată ce parametrul a fost editat, este necesar un ciclu complet de deschidere/inchidere neîntrerupt. AVERTISMENT: când afișajul indică „SET” (SETARE), detectarea obstacolelor nu este activă.
	ELI BT A35 V	20	100				
	Toate celelalte	15	100				
<i>SlOb SPEED</i>	SUB BT	20	50	25		Viteză de încetinire [%]	Viteză de deschidere și de închidere a motorului (motoarelor) în timpul etapei de încetinire, furnizată ca procent din viteza maximă de rulare. AVERTISMENT: Odată ce parametrul a fost editat, este necesar un ciclu complet de deschidere/inchidere neîntrerupt. AVERTISMENT: Când afișajul indică „SET” (SETARE), detectarea obstacolelor nu este activă. ATENȚIE: pentru tipul de motor ELI BT A35 nu este posibilă excluderea decelerației; valorile mai mari de 50% vor fi considerate la 50%.
	ELI BT A35 V	20	50				
	ELI BT A35 V + FCE	20	50				
	PHOBOS VELOCE BT B35	15	50				
	Toate celelalte	15	100				
<i>NR inTErRncE</i>		0	250	0		Programare număr de operații pentru pragul de întreținere [de ordinul sutelor]	Vă permite să setați un număr de operații după care nevoia de întreținere va fi raportată la ieșirea AUX configurată ca Înțreținere sau Lampă intermitentă și întreținere.

(*) În Uniunea Europeană aplicați standardul EN 12453 pentru limitările forței.

(**) Forțele de impact pot fi reduse prin utilizarea marginilor deformabile.

MANUAL DE INSTALARE

TABEL „B” - MENU LOGICĂ - (ΛΟΓΙΚ)

Logică	Definiție	Mod implicit	Setare de încrucișare utilizată	Elemente opționale		
Motor TYPE	Tip motor (Setează tipul de motor conectat la placă).	0	0	Motoare inactice		
			1	NEGESTIONAT		
			2	NEGESTIONAT		
			3	IGEA BT		
			4	NEGESTIONAT		
			5	NEGESTIONAT		
			6	SUB BT		
			7	KUSTOS BT A - PHOBOS BT A - PHOBOS N BT		
			8	GIUNO ULTRA BT A 20 - GIUNO ULTRA BT A50		
			9	VIRGO SMART BT A - 5 cabluri		
			10	VIRGO SMART BT A - 3 cabluri		
			11	E5 BT A18		
			12	E5 BT A12		
			13	ELI BT A40 + FCE		
			14	ELI BT A35 V + FCE		
			15	ELI BT A40		
			16	ELI BT A35		
17	PHOBOS VELOCE BT B35					
ΛCΡ	Inchidere automată	0	0	Logica nu este activată		
			1	Pornire închidere automată		
			2	Activează automat închiderea și după o inversare datorită unui obstacol la închidere. În cazul unei inversări în timpul deschiderii, reîncearcă deschiderea după 2 secunde; dacă întâlnește un obstacol în timpul deschiderii de 4 ori consecutiv, se închide. Configurația poate fi activată numai cu motorul E5 BT A12 (tip motor 12). ▲ Logica poate fi utilizată numai cu ușile pentru pietoni a căror energie este limitată în la 1,69 J.		
PSRUE	Energie oprită activare	1	0	Energie oprită DEZACTIVATĂ, adică alimentarea electrică a accesoriilor este tot timpul prezentă. ▲ Consumul în așteptare cu logica dezactivată este > 0,5 W		
			1	Energie oprită ACTIVĂ, adică alimentarea electrică a accesoriilor este dezactivată cu bariera oprită.		
ULINK 1	Activează Protocolul ULink	0	0	Ambii conectori U-Link sprijină noul protocol U-Link2.0.		
			1	Activarea protocolului U-Link (versiunea anterioară) de pe conectorul cardului opțional 1. Versiunea anterioară a protocolului U-Link poate fi activată pe conectorul 1.		
FRSE CLS	Închidere rapidă	0	0	Logica nu este activată		
			1	Se închide la 3 secunde după ce fotocelulele sunt șterse înainte de a aștepta trecerea TCA-ului setat.		
BATE CONF IG	Config. baterie	0	0	Nicio modificare de funcționare.		
			1	Deschiderea totală și așteptarea revenirii alimentării.		
			2	Deschiderea parțială pe baza parametrului „deschidere parțială” și așteptarea revenirii alimentării.		
			3	Închiderea totală și așteptarea revenirii alimentării.		
STEP-BY-STEP ΠΟΥΕΠΝΕ	Mișcare pas cu pas	0	0	Intrări configurate ca Pornire E, Pornire I, acționare Pieton cu logică cu 4 pași.		
			1	Intrări configurate ca Pornire E, Pornire I, acționare Pieton cu logică cu 3 pași. Impuls în timpul închiderii, inversează mișcarea.		
			2	Intrări configurate ca Pornire E, Pornire I, acționare Pieton cu logică cu 2 pași. Mișcarea se inversează cu fiecare impuls.		
			mișc. pas cu pas			
			ÎNCHIS	2 PAȘI	3 PAȘI	4 PAȘI
			ÎN TIMPUL ÎNCHIDERII	DESCHIDE	DESCHIDE	DESCHIDE
DESCHIDERE	ÎNCHIDE	ÎNCHIDE	ÎNCHIDE			
ÎN TIMPUL DESCHIDERII		OPRIRE + TCA	OPRIRE + TCA			
DUPĂ OPRIRE	DESCHIDE	DESCHIDE	DESCHIDE			
PRE-ALARMA	Pre-alarmă	0	0	Lampa intermitentă se aprinde în același timp cu pornirea motorului (motoarelor).		
			1-10	Funcția pre-alarmă este activată: Lampa intermitentă se aprinde înainte ca motorul (motoarele) să pornească. Valoarea parametrului indică durata pre-intermitentă în secunde.		

D814283 0AR22_11

MANUAL DE INSTALARE

Logică	Definiție	Mod implicit	Setare de încrucișare utilizată	Elemente opționale
hold-to-run	„Om mort”	0	0	Funcționare cu impuls.
			1	Mod „Om mort”. Intrarea 61 este configurată ca DESCHIDERE. Intrarea 62 este configurată ca ÎNCHIDERE. Funcționarea continuă atât timp cât tastele DESCHIDERE sau ÎNCHIDERE sunt menținute apăsat.
			2	Mod „Om mort” de urgență. Funcționare cu impuls uzuală. Dacă placa nu reușește să testeze dispozitivul de siguranță (fotocelulă sau margine de siguranță, Er0x) de 3 ori la rând, dispozitivul este comutat la modul „Om mort” care va rămâne activ până când tastele DESCHIDERE sau ÎNCHIDERE sunt eliberate. Intrarea 61 este configurată ca DESCHIDERE. Intrarea 62 este configurată ca ÎNCHIDERE.
			3	Funcția de vigilență în timpul închiderii. Intrarea 61 este configurată ca DESCHIDERE. Intrarea 62 este configurată ca ÎNCHIDERE. Manevra de deschidere apare automat, manevra de închidere continuă până când este apăsat butonul de control (ÎNCHIDERE).
open ibl	Impulsuri de blocare în timpul deschiderii	0	0	Impulsul de la intrările configurate ca Pornire E, Pornire I, PIET are efect în timpul deschiderii.
			1	Impulsul de la intrările configurate ca Pornire E, Pornire I, PIET nu are efect în timpul deschiderii.
tca ibl	Impulsuri de blocare în timpul TCA	0	0	Impulsul de la intrările configurate ca Pornire E, Pornire I, Piet are efect în timpul pauzei TCA.
			1	Impulsul de la intrările configurate ca Pornire E, Pornire I, Piet nu are efect în timpul pauzei TCA.
close ibl	Impulsuri de blocare în timpul închiderii	0	0	Impulsul de la intrările configurate ca Pornire E, Pornire I, Piet are efect în timpul închiderii.
			1	Impulsul de la intrările configurate ca Pornire E, Pornire I, Piet nu are efect în timpul închiderii.
ran blow c. op	Ciocnire în timpul deschiderii	0	0	Logica nu este activată
			1	Înainte de a se deschide complet, poarta apasă timp de aprox. 2 secunde în momentul închiderii. Acest lucru permite dispozitivului de blocare cu solenoid să fie eliberat mai ușor. IMPORTANT - Nu utilizați această funcție dacă nu sunt montate opritoare mecanice adecvate.
ran blow c. cl	Ciocnire în timpul închiderii	0	0	Logica nu este activată
			1	Înainte de a se închide complet, poarta apasă timp de aprox. 2 secunde în momentul deschiderii. Acest lucru permite dispozitivului de blocare cu solenoid să fie eliberat mai ușor. IMPORTANT - Nu utilizați această funcție dacă nu sunt montate opritoare mecanice adecvate.
blow pers ist	Oprire întreținere	0	0	Logica nu este activată
			1	Dacă motoarele rămân inactice în poziție complet deschisă sau complet închisă timp de mai mult de o oră, ele sunt pornite în direcția opritorului timp de aprox. 3 secunde. Această operație se efectuează la fiecare oră. NB: La motoarele hidraulice, această funcție servește la compensarea unei posibile reduceri a volumului de ulei datorită scăderii temperaturii în timpul pauzelor prelungite, cum ar fi în timpul nopții sau datorită scurgerii interne. IMPORTANT - Nu utilizați această funcție dacă nu sunt montate opritoare mecanice adecvate.
press suc	Presiune limitator de închidere	0	0	Mișcarea este oprită numai când se declanșează limitatorul de închidere: în acest caz, declanșarea limitatorului de închidere trebuie să fie reglată cu exactitate (Fig. F, Ref. B).
			1	Dacă există în dotare, utilizați un opritor mecanic în poziție închisă. Această funcție permite canaturilor să apese pe opritorul mecanic fără ca senzorul Amperostop să interpreteze acest lucru ca fiind un obstacol. Astfel, tija își continuă cursa timp de câteva secunde după ce a întâlnit limitatorul de închidere sau până la opritorul mecanic. În acest fel, canaturile ajung să se rezeame perfect pe opritor, permițând ca limitatoarele de închidere să se declanșeze puțin mai devreme (Fig. F, Ref. A).
ice	Funcție ICE	0	0	Pragul de declanșare siguranță Amperostop rămâne la aceeași valoare setată.
			1	Controlerul reglează automat pragul de declanșare a alarmei pentru obstacole la fiecare pornire. AVERTISMENT! Verificați ca valoarea forței de impact măsurată în punctele prevăzute este mai mică decât cea indicată în standardul EN 12453. Dacă aveți îndoieli, utilizați dispozitive de siguranță auxiliare. Această caracteristică este utilă atunci când se lucrează cu instalații care funcționează la temperaturi scăzute. AVERTISMENT: odată ce această funcție a fost activată, va trebui să efectuați o setare automată a ciclului de deschidere și închidere.
mot. on	Numărul motoarelor active	2	1	Numai motorul 1 activ (1 canat).
			2	Ambele motoare sunt activate (2 canaturi).
install alt ion alt ern alt ice	Instalare alternativă	0	0	Consultați Fig. E0
			1	Consultați Fig. E1
			2	Consultați Fig. E2
			3	Consultați Fig. E3
			4	Consultați Fig. E4
			5	Consultați Fig. E5
			6	Consultați Fig. E6
7	Consultați Fig. E7			
i safe	Configurarea intrării de siguranță SIGURANȚĂ 1. 72	0	0	Intrare configurată ca Fot (fotocelulă).
			1	Intrare configurată ca test Fotocelulă (fotocelulă testată).
			2	Intrare configurată ca desc Fot (fotocelulă activă numai în timpul deschiderii).
			3	Intrare configurată ca test desc Fot (fotocelulă testată activă numai în timpul deschiderii).

MANUAL DE INSTALARE

D814283 0AR22_11

Logică		Definiție	Mod implicit	Setare de încrucișare utilizată	Elemente opționale			
2 SAFE		Configurarea intrării de siguranță SIGURANȚĂ 2. 73	6	4	Intrare configurată ca înc Fot (fotocelulă activă numai în timpul închiderii).			
				5	Intrare configurată ca test inc Fot (fotocelulă testată activă numai în timpul închiderii).			
				6	Intrare configurată ca Barieră, margine de siguranță.			
				7	Intrare configurată ca Barieră test, margine de siguranță testată.			
				8	Intrare configurată ca Barieră 8k2. (Inactiv pe SIGURANȚĂ 11,13).			
				9	Intrare configurată ca DESC barieră, margine de siguranță cu inversare activă numai în timpul deschiderii. Dacă are loc închiderea, mișcarea se oprește.			
Numai cu un card de extensie. Dacă nu utilizați cardul de extensie, ieșiți din setarea implicită (15)	10 SAFE	Configurarea intrării de siguranță SIGURANȚĂ 10. 77	15	10	Intrare configurată ca TEST DESC barieră, margine de siguranță testată cu inversare activă numai în timpul deschiderii. Dacă are loc închiderea, mișcarea se oprește.			
	11 SAFE	Configurarea intrării de siguranță SIGURANȚĂ 11. 78	15	11	Intrare configurată ca DESC barieră 8k2, margine de siguranță cu inversare activă numai în timpul deschiderii. Dacă are loc închiderea, mișcarea se oprește. (Inactiv pe SIGURANȚĂ 11,13).			
	12 SAFE	Configurarea intrării de siguranță SIGURANȚĂ 12. 79	15	12	Intrare configurată ca ÎNC barieră, margine de siguranță cu inversare activă numai în timpul închiderii. Dacă are loc deschiderea, mișcarea se oprește.			
	13 SAFE	Configurarea intrării de siguranță SIGURANȚĂ 13. 80	15	13	Intrare configurată ca TEST ÎNC barieră, margine de siguranță testată cu inversare activă numai în timpul închiderii. Dacă are loc deschiderea, mișcarea se oprește.			
1 ic	Configurarea intrării comenzii IC 1. 61	0	0	Intrare configurată ca Pornire E.				
			1	Intrare configurată ca Pornire I.				
2 ic	Configurarea intrării comenzii IC 2. 62	4	2	Intrare configurată ca Deschidere.				
			3	Intrare configurată ca Închidere.				
Numai cu un card de extensie	10 ic	Configurarea intrării comenzii IC 10. 64	2	4	Intrare configurată ca Pieton.			
				11 ic	Configurarea intrării comenzii IC 11. 65	3	5	Intrare configurată ca Temporizator.
							6	Intrare configurată ca Temporizator pentru pieton.
1ch	Configurare comandă canal radio 1	0	0	Comandă radio configurată ca START E.				
			1	Comandă radio configurată ca START I.				
			2	Comandă radio configurată ca Deschidere.				
2ch	Configurare comandă canal radio 2	9	3	Comandă radio configurată ca Închidere				
			4	Comandă radio configurată ca Piet				
			5	Comandă radio configurată ca STOP				
3ch	Configurare comandă canal radio 3	2	6	Comandă radio configurată ca AUX1 **				
			7	Neutilizat				
4ch	Configurare comandă canal radio 4	5	8	Comandă radio configurată ca AUX11 ** (numai cu cardul de extensie)				
			9	Comandă radio configurată ca AUX2 **				
			10	Comandă radio configurată ca EXPO1 **				
			11	Comandă radio configurată ca EXPO2 **				
1RAUH	Configurare ieșire AUX 1. 20-21	6	12	Comandă configurată ca LUMINĂ DE CURTOAZIE Comanda activează lumina cu logică bistabilă. Cel puțin o ieșire auxiliară trebuie setată ca lumină de curtoazie				
			0	Ieșire configurată drept canal radio monostabil				
2RAUH	Configurare ieșire AUX 2. 26-27	0	1	Ieșire configurată ca SCA, lumină deschidere poartă.				
			2	Ieșire configurată ca și comandă lumină de curtoazie.				
Numai cu un card de extensie	10RAUH	Configurare ieșire AUX 10. 22-23	3	3	Ieșire configurată ca și comandă lumină de zonă.			
				4	Ieșire configurată ca lumină trepte			
				5	Ieșire configurată ca alarmă			
				6	Ieșire configurată ca lampă intermitentă			
				7	Neutilizat			
				8	Neutilizat			
	11RAUH	Configurare ieșire AUX 11. 24-25	1	9	Ieșire configurată ca Întreținere			
				10	Ieșire configurată ca lampă intermitentă și întreținere.			
				11	Neutilizat			
				12	Neutilizat			
				13	Ieșire configurată ca stare ușă închisă			
				14	Ieșire configurată drept canal radio bistabil			
				15	Ieșire configurată drept canal radio cronometrat			
				16	Ieșire configurată ca stare ușă deschisă			
				LocH	Tip dispozitiv de blocare. 28-29	0	0	Ieșire configurată pentru dispozitivul de blocare electrică cu acțiune rapidă de 12 V.
							1	Ieșire configurată pentru dispozitivul de blocare electrică cu magnet de 12 V. Max.0.5A Energie oprită nu este activă, cu această setare
2	Ieșire configurată pentru dispozitivul de blocare electrică cu acțiune rapidă de 24 V.							
3	Ieșire configurată pentru dispozitivul de blocare electrică cu magnet de 24 V. Max.0.25A Energie oprită nu este activă, cu această setare							
4	Dispozitiv de blocare cu tracțiune: activ pe parcursul manevrei. Max.: 1 A pentru 1S, 0,2 A pentru restul manevrei.							

MANUAL DE INSTALARE

Logică	Definiție	Mod implicit	Setare de încrucișare utilizată	Elemente opționale
Prot. LEU	Setarea nivelului de protecție	0	0	<p>A - Parola nu este necesară pentru a avea acces la meniurile de programare</p> <p>B - Permite memorarea fără fir a transmisițiilor.</p> <p>Operațiile în acest mod sunt efectuate în apropierea panoului de comandă și nu necesită acces:</p> <ul style="list-style-type: none"> - Apăsăți succesiv tasta ascunsă și tasta normală (T1-T2-T3-T4) a unui transmisiător care a fost deja memorat în modul standard prin meniul radio. - Apăsăți în interval de 10 sec. tasta ascunsă și cea normală (T1-T2-T3-T4) a unui transmisiător care trebuie să fie memorat. <p>Receptorul iese din modul de programare după 10 secunde: puteți utiliza acest timp pentru a introduce alte transmisiții noi prin repetarea pasului anterior.</p> <p>C - Permite adăugarea automată fără fir a reproducătoarelor.</p> <p>Permite ca reproducătoarele programate să fie adăugate în memoria receptorului.</p> <p>D - Parametrii plăcii pot fi modificați prin rețeaua U-link</p>
			1	<p>A - Vi se solicită să introduceți parola pentru a avea acces la meniurile de programare</p> <p>Parola implicită este 1234.</p> <p>Nu se modifică comportamentul funcțiilor B - C - D de la setarea logică 0</p>
			2	Neutilizat
			3	<p>A - Vi se solicită să introduceți parola pentru a avea acces la meniurile de programare</p> <p>Parola implicită este 1234.</p> <p>B - Memorarea fără fir a transmisițiilor este dezactivată.</p> <p>C - Adăugarea automată fără fir a reproducătoarelor este dezactivată.</p> <p>Funcția D rămâne neschimbată cu privire la funcția 0</p>
			4	<p>A - Vi se solicită să introduceți parola pentru a avea acces la meniurile de programare</p> <p>Parola implicită este 1234.</p> <p>B - Memorarea fără fir a transmisițiilor este dezactivată.</p> <p>C - Adăugarea automată fără fir a reproducătoarelor este dezactivată.</p> <p>D - Opțiunea de editare a parametrilor plăcii prin rețeaua U-link este dezactivată.</p> <p>Transmisițiile sunt memorate numai utilizând meniul Radio relevant.</p>
SERIAL MODE	Mod serial (Identifică modul în care placa este configurată într-o conexiune de rețea BFT).	0	0	Standard SECUNDAR: placa primește și comunică comenzi/diagnosticări/etc.
			1	Standard PRINCIPAL: placa trimite comenzi de activare (PORNIRE, DESCHIDERE, ÎNCHIDERE, PIETON, OPRIRE) altor plăci.
ADDRESS	Adresă	0	[___]	Identifică adresa plăcii de la 0 la 119 într-o conexiune locală de rețea BFT. (consultați secțiunea MODULE OPȚIONALE U-LINK)
PUSH GO	Push&Go (Numai pentru E5 BT A12)	0	0	Logică inactivă
			1	Împingerea manuală a canatului oprit în direcția de deschidere determină deschiderea automată.
TRAFFIC LIGHT PREFLASHING	Preiluminare intermitentă semafor	0	0	leșire configurată ca stare ușă deschisă
			1	Luminile roșii clipesc, timp de 3 secunde, la pornirea funcționării.
TRAFFIC LIGHT RED LAMP ALWAYS ON	Lampa roșie aprinsă continuu	0	0	Luminile roșii sunt oprite când poarta este închisă.
			1	Luminile roșii sunt pornite când poarta este închisă.

TABEL „C” – MENIU RADIO (rRd io)

Logică	Descriere
Add1ch	Adaugă tastă canal 1 asociază tasta dorită cu comanda canal radio 1.
Add2ch	Adaugă tastă canal 2 asociază tasta dorită cu comanda canal radio 2.
Add3ch	Adaugă tastă canal 3 asociază tasta dorită cu comanda canal radio 3.
Add4ch	Adaugă tastă canal 4 asociază tasta dorită cu comanda canal radio 4.
ERASE 128	Ștergere listă  AVERTISMENT! Șterge toate transmisițiile memorate din memoria receptorului.
ERASE 1	Elimină o comandă radio Elimină o comandă radio (în cazul în care duplicatul sau reluarea este dezactivat/ă) Pentru a selecta comanda radio de șters, accesați poziția sau apăsați un buton de pe comanda radio ce urmează a fi ștersă (este afișată poziția)

